



Humidifying air purifier

Floor standing type

Humidifying Air Purifier

OPERATION MANUAL

Model

MCK70YVM



STREAMER

- Thank you for purchasing this humidifying air purifier.
- Please read the operation manual carefully and follow it for correct use.
- **Please read the “Safety Precautions” section before use.** ▶Page 2-4
- Please keep the operation manual in a safe place for later reference.

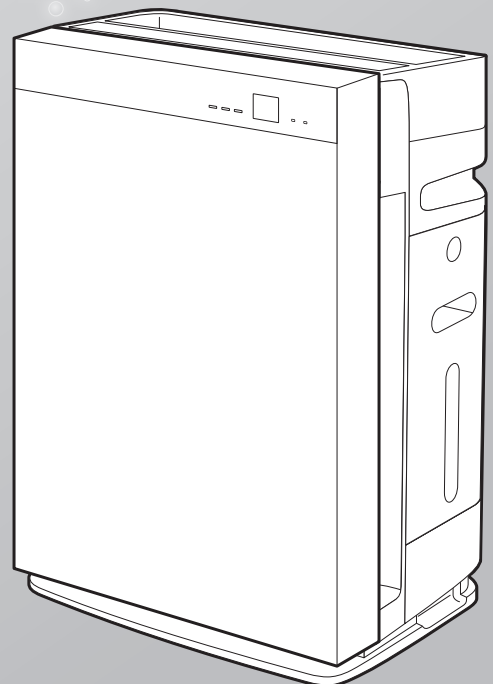

English

Deutsch

Français

Nederlands

Español

Italiano

Ελληνικά

Polski

Русский

Türkçe

Português

Содержание

Прочитайте перед использованием

Меры предосторожности	2
Меры предосторожности при использовании устройства	5
Название частей и операций	6
Подготовка перед эксплуатацией	11

Эксплуатация

Если нужно разрешить устройству определять наилучший режим работы (работа в режиме АВТО)	15
Использование режима очистителя воздуха	16
Изменение скорости воздушного потока	16
Использование режима увлажнителя и очистителя воздуха	17
Эксплуатация устройства в режиме РЕЖИМ (АВТОМ РЕЖИМ ВЕНТИЛЯТОРА/ЭКОНОМ/АНТИПЫЛЬЦА/УВЛАЖНЕНИЕ/ЦИРКУЛЯТОР)	17
Работа в РЕЖИМЕ ХОРОШИЙ СОН	20

Расширенные настройки

Настройки генератора активных ионов плазмы	21
Настройки мощности стримера	22
Настройка чувствительности датчика пыли/PM2.5	23
Настройка звуковых оповещений	24
Настройки режимов в ЭКОНОМИЧНОМ РЕЖИМЕ	25

Техническое обслуживание

Краткое описание процедур обслуживания	27
Увлажняющий лоток	29
Фильтр увлажнителя	30
Увлажняющие фильтры Замена	31
Стример	32
Пылевой фильтр Замена	33
Если устройство не используется в течение длительного времени	33

Поиск и устранение неисправностей

Вопросы и ответы	34
Состояния индикатора контроля ВЛАЖНОСТИ и их значения	35
Поиск и устранение неисправностей	36
Отдельно продаваемые части	41
Технические характеристики	42

Текст на английском языке является оригинальной инструкцией.
Текст на других языках является переводом оригинальных инструкций.

Меры предосторожности

- Во избежание травм и повреждения имущества необходимо соблюдать эти меры предосторожности.
- Последствия неправильного использования классифицируются следующим образом:

 ПРЕДОСТЕРЕЖЕНИЕ	 ОСТОРОЖНО
Невыполнение или неправильное выполнение этих инструкций может привести к травме или смерти.	Невыполнение или неправильное выполнение этих инструкций может привести к повреждению имущества или травмам, степень тяжести которых зависит от обстоятельств.

- Меры предосторожности классифицируются следующим образом и обозначаются с помощью таких символов:

 Запрещено.	 Следовать инструкциям.
---	--

 **ПРЕДОСТЕРЕЖЕНИЕ** Выполняйте, чтобы не допустить воспламенения, поражения электрическим током или серьезной травмы.

■ Обращение с электрической вилкой и кабелем

-  **Не отсоединять вилку устройства от розетки во время работы устройства.**
(Возможно воспламенение вследствие перегрева или поражение электрическим током)
- Не вставлять вилку и не отсоединять ее от розетки влажными руками.**
(Возможно поражение электрическим током)
- Не использовать, если эксплуатация может привести к превышению допустимого номинала электрической розетки или других электротехнических приборов, а также если питающее переменное напряжение меньше 220 В и больше 240 В.**
(Превышение номинала электрического разветвителя питания и др. устройств приведет к перегреву и воспламенению)
- Не отключать устройство от розетки, потянув за шнур питания.** (Перегрев или воспламенение вследствие обрыва провода)
- Не совершать действия, которые могут привести к выходу из строя электрической вилки и шнура.**
— К таким действиям относятся: повреждение, изменение конструкции, сгибание с силой, вытягивание, скручивание, связывание, помещение тяжелых предметов на электрическую вилку или шнур.
Во избежание опасности поврежденную электрическую вилку или шнур питания необходимо заменить; замена должна производиться производителем, официальным сервисным центром или любым другим лицом с аналогичной квалификацией. (Использование с поврежденной розеткой, вилкой или шнуром питания может привести к поражению электрическим током, короткому замыканию или воспламенению)

-  **Прочно вставить электрическую вилку в розетку до конца.**
— Не использовать устройство с поврежденной электрической вилкой или с плохо закрепленной электрической розеткой. (Вилка, плохо сидящая в розетке, может стать причиной поражения электрическим током, короткого замыкания или воспламенения, вызванного сильным нагревом электрической вилки)
- Регулярно очищать электрическую вилку от пыли с помощью сухой ткани.**
— Отключить устройство от источника питания, если не планируется использовать его в ближайшее время. (Дефекты изоляции, возникающие в результате скопления пыли, воздействия влажности и т. д., могут стать причиной воспламенения или перегрева)
- Прежде чем выполнять осмотр или работы по обслуживанию, а также перед тем, как переместить устройство или заполнить контейнер для воды, отключить устройство и отсоединить его от источника питания.** (Возможно поражение электрическим током или получение травмы)

■ Не использовать в следующих местах

-  **Места, в которых возможно появление масла или горючих газов.** (Эти вещества, попав внутрь устройства, могут вызвать воспламенение, пожар или задымление; кроме того, они вызывают деградацию или растрескивание пластика, который может стать источником травмы)
- Места, в которых возможно появление агрессивных газов или частиц металлической пыли.** (Всасывание таких веществ устройством и их возгорание может привести к пожару или задымлению)
- Места с высокой температурой и влажностью, а также места, в которых возможно разбрызгивание воды, например в ванной.** (Возможно воспламенение или поражение электрическим током вследствие утечки тока)
- Места, доступные для маленьких детей.** (Возможно поражение электрическим током или получение травмы)
- Места с неустойчивым полом.**
(Бытовые и другие приборы могут, в частности, становиться влажными, и падение устройства может привести к воспламенению или поражению электрическим током)

Меры предосторожности

 **ПРЕДОСТЕРЕЖЕНИЕ** Выполняйте, чтобы не допустить воспламенения, поражения электрическим током или серьезной травмы.

■ Во время использования

-  • **Запрещается использовать моющие средства, содержащие хлор или кислоту.** (Возможно получение травм в результате деградации или растрескивания пластика, а также появление токсичных газов, вредных для здоровья)
- **Держать устройство вдали от горящих сигарет или ароматическая палочек.** (Всасывание таких веществ устройством и их возгорание может привести к пожару или задымлению)
- **Не пытаться разобрать, переоборудовать или самостоятельно отремонтировать устройство.** (Возможно воспламенение, поражение электрическим током или получение травмы) Если нужно отремонтировать устройство, обратиться к продавцу.
- **Не вставлять пальцы, тонкие или любые другие предметы во впускные отверстия для воздуха и воздуховыпускные отверстия.** (Возможно поражение электрическим током, получение травмы или повреждение устройства)
- **Не заливать воду в воздуховыпускное отверстие или в устройство.** (Возможно воспламенение или поражение электрическим током)
- **Не использовать вблизи устройства легковоспламеняющиеся вещества (спрей для волос, инсектициды и т. д.).**
Не протирать устройство бензином или растворителем. (Возможно поражение электрическим током, воспламенение или растрескивание пластика)

■ Немедленно выключить и отсоединить устройство от розетки при обнаружении отклонений в работе и появлении неисправностей

Примеры отклонений и неисправностей

- Устройство не работает, даже если выключатель находится во включенном положении.
 - Ток проходит по кабелю (или не проходит по кабелю) при движении кабеля.
 - Во время работы устройства появляются необычные звуки или вибрации.
 - Оболочка устройства деформирована или сильно нагревается.
 - Появление запаха гари. (Использование устройства, в работе которого наблюдаются отклонения, может привести к неисправности устройства, поражению электрическим током, воспламенению или появлению дыма)
- Обратиться к продавцу.

 **ОСТОРОЖНО** Выполняйте, чтобы не допустить утечки тока, травмы или повреждения имущества.

■ Во время использования

-  • **Не допускать к эксплуатации устройства маленьких детей и людей, неспособных самостоятельно передвигаться (вследствие заболевания или травмы).**
 - ◆ Для стран ЕС и Турции:
Разрешается использовать это устройство детям старше 8 лет и лицам с ограниченными физическими, сенсорными или умственными способностями, а также лицам, не имеющим опыта и необходимых знаний, только под присмотром или после получения инструкций по безопасному использованию устройства и только при условии, что эти лица понимают опасности, источником которых является устройство.
Дети не должны играть с устройством. Детям разрешается выполнять чистку и обслуживание устройства только под присмотром.
 - ◆ Для других регионов:
Это устройство не предназначено для использования лицами с ограниченными физическими, сенсорными или умственными способностями (включая детей) и лицами, не имеющими опыта или необходимых знаний; такие лица допускаются к эксплуатации только под надзором лица, отвечающего за их безопасность, или после получения инструкций по использованию устройства.
- Следить за детьми и не допускать игр с устройством.
- Лица, находящиеся в состоянии сильной интоксикации или под воздействием медикаментов, вызывающих сонливость, не должны пользоваться устройством.
(Возможно поражение электрическим током, получение травмы или ухудшение состояния здоровья)

⚠ ОСТОРОЖНО Выполняйте, чтобы не допустить утечки тока, травмы или повреждения имущества.

- ⊘ **Не пить воду из контейнера для воды. Эту воду нельзя давать животным или использовать для полива растений.** (Возможно нанесения вреда животным или растениям)
- **Не использовать топливные обогреватели в местах, непосредственно подверженных воздействию потока воздуха из воздуховыпускного отверстия.** (Возможно отравление угарным газом из-за неполного сгорания в топливном обогревателе)
- **Не использовать вблизи устройства средства, которые содержат тонкодисперсный порошок, например косметические средства.** (Поражение электрическим током или неисправность устройства)
- **Не использовать устройство, если включены фумигирующие инсектициды.**
 - Перед тем, как включить устройство после использования инсектицида, хорошо проветрить помещение. (Выход из устройства химических соединений, скопившихся внутри устройства в большой концентрации, может нанести вред здоровью)
- **Не использовать устройство вблизи датчика дыма.**
 - Если воздух исходит из устройства в направлении датчика дыма, датчик дыма может реагировать с задержкой или перестать обнаруживать дым.

- ⚠ **Часто проветривать помещение, если устройство используется вместе с топливными обогревателями.**
 - Это устройство не является заменой устройств для вентиляции. (Возможно отравление угарным газом)
Это изделие не способно снизить концентрацию угарного газа.
- **Если устройство находится в пределах досягаемости домашнего животного, убедиться, что животное не может его намочить или сжевать шнур питания.** (Возможно воспламенение, поражение электрическим током или получение травмы)
- **Если используется увлажнитель, постоянно следить за чистотой в контейнере для воды, увлажняющем лотке и фильтра увлажнителя.**
 - Ежедневно менять воду в контейнере для воды и заливать свежую водопроводную воду.
 - Ежедневно выливать остатки воды из увлажняющего лотка.
 - Регулярно выполнять профилактическое обслуживание внутренних компонентов увлажнителя (увлажняющего лотка и фильтра увлажнителя).
(Вред здоровью в результате распространения плесени и бактерий, источником которых являются грязь и накипь)
При ухудшении состояния здоровья обратиться к медицинскому специалисту.

■ Обращение с корпусом устройства

- ⊘ **Не закрывать впускные отверстия для воздуха и воздуховыпускное отверстие бельем, тканью, шторами и другими вещами.** (Возможны перегрев или воспламенение, вызванные плохой циркуляцией воздуха)
- **Не распылять и не использовать дезодорирующие и другие виды аэрозолей вблизи устройства.** (Возможна неисправность)
- **Не залезать на устройство, не облакачиваться и не сидеть на устройстве.** (Травма в результате опрокидывания или падения устройства)
- **Не ставить устройство горизонтально.** (Поражение электрическим током или неисправность устройства вследствие протечки или выплескивания воды)

■ Транспортировка устройства

- ⚠ **Перед транспортировкой устройства отключите питание и слейте воду из контейнера для воды и увлажняющего лотка.** (Бытовые приборы могут намочнуть, протекающая или разлившаяся вода может стать причиной поражения электрическим током или утечки тока)
- **При подъеме устройства действовать с осторожностью.**
 - Удерживать устройство за ручки, которые расположены в местах, подходящие для захвата. Не держать устройство за ручки, расположенные на контейнере для воды или увлажняющем лотке. (Травма в результате падения устройства)



Меры предосторожности при использовании устройства

Другие указания

- **Не использовать это изделие для специальных целей, например для хранения произведений искусства, учебников/учебных материалов и т. д.**
(Возможна деградация хранимых предметов)
- **Избегать чрезмерного увлажнения воздуха.**
(Может привести к образованию конденсата и росту плесени)
- **Не использовать жидкости любого из следующих типов. Теплую воду (40 °C или выше), ароматическое масло, химические вещества, такие как хлорноватистая кислота, неочищенную воду, воду, содержащую ароматические вещества или моющее средство и т. д.**
(Это может привести к деформации или неисправности устройства)
Воду из другого очистителя воды, ионный раствор щелочи, минеральную воду, родниковую воду и т. д.
(Это может вызвать рост плесени или бактерий)
- **Не допускать замораживания.**
(Возможна неисправность)
Если есть вероятность замораживания, слить воду из контейнера для воды и увлажняющего лотка.
- **Если функция увлажнения не используется, слить воду из контейнера для воды и увлажняющего лотка.**
(Активный рост плесени и бактерий, источником которых являются грязь и накипь, может привести к возникновению неприятных запахов)
- **В зависимости от среды использования сократить период обслуживания. При использовании в местах с высокой проходимостью, таких как гостиницы и общественные места, следует сократить период обслуживания фильтра предварительной очистки.**
(Если фильтр предварительной очистки засоряется, а устройство продолжает использоваться, это может привести к неисправности)

Не использовать в следующих местах

- **В положениях, в которых поток воздуха направлен на стену, мебель, шторы и т.д.**
(Может вызвать загрязнение или деформацию)
- **На толстом ковровом покрытии, на покрывале или матрасе**
Устройство может наклониться, что приведет к проливу воды либо же к неправильной работе датчика уровня воды.
- **В местах, где на устройство может воздействовать прямое солнечное излучение**
(Может произойти изменение цвета)
- **Места, в которых устройство подвержено воздействию наружного воздуха (например, возле окон, и т. д.) или прямого потока воздуха от кондиционеров и т. д.**
Возможны ошибки в измерении и индикации комнатной влажности.
- **Места вблизи топливных обогревателей, а также места, в которых на устройство направлен поток воздуха от нагревательных приборов**
(Возможны ошибки в измерении и индикации комнатной влажности, возможна деформация)
- **Места, где используются химикаты и фармацевтические средства, например больницы, фабрики, лаборатории, салоны красоты и фотолaborатории**
(Летучие химические вещества и растворители вызывают деградацию механических частей, что приводит к появлению утечек и намоканию близлежащих предметов, таких как предметы быта.)
- **Места, подверженных сильному воздействию электромагнитных волн, например вблизи электромагнитных печей, динамиков и т. д.**
Возможно нарушение функций устройства.
- **Места, где может появляться сажа (электропроводящая пыль), источником которой являются свечи, ароматические свечи и т. д.**
Возможно ухудшение производительности фильтров, что приведет к скоплению пыли и к загрязнению помещения.
- **Не пользоваться вблизи устройства косметическими и другими средствами, содержащими силикон*.**
* Средства для ухода за волосами (средства для покрытия секущихся кончиков волос, муссы для волос, лечебные средства для волос и т.д.), косметические средства, антиперспиранты, антистатики, аэрозоли для защиты от влаги, спреи для блеска, средства для очистки стекол, химические протирочные салфетки, воск и т. д.
 - На игле стримера скапливаются материалы, являющиеся изоляторами, такие как силикон, и они могут препятствовать разряду стримера.
Если это произойдет, очистите стример. [▶ Стр. 32](#)
 - Возможно засорение пылевого фильтра, что приведет к утрате устройством очищающей способности.
- **Не использовать ультразвуковой увлажнитель или другие подобные бытовые приборы вблизи устройства.**
Возможно засорение пылевого фильтра, что приведет к утрате устройством очищающей способности.



Информация о разряде стримера и активных ионах плазмы

В некоторых случаях воздух, выходящий из воздуховыпускного отверстия, может иметь слабый запах, источником которого являются остатки озона, выделяемого устройством. Озон выделяется в ничтожно малых количествах, которые не могут нанести вред здоровью.

- Это устройство не устраняет токсичные вещества, содержащиеся в табачном дыме (угарный газ и т. д.)
- Запахи невозможно полностью удалить, если они возникают постоянно (запах строительных материалов, запах домашних животных и так далее).

Название частей и операций

Вид спереди



Вид сзади



Внутри устройства

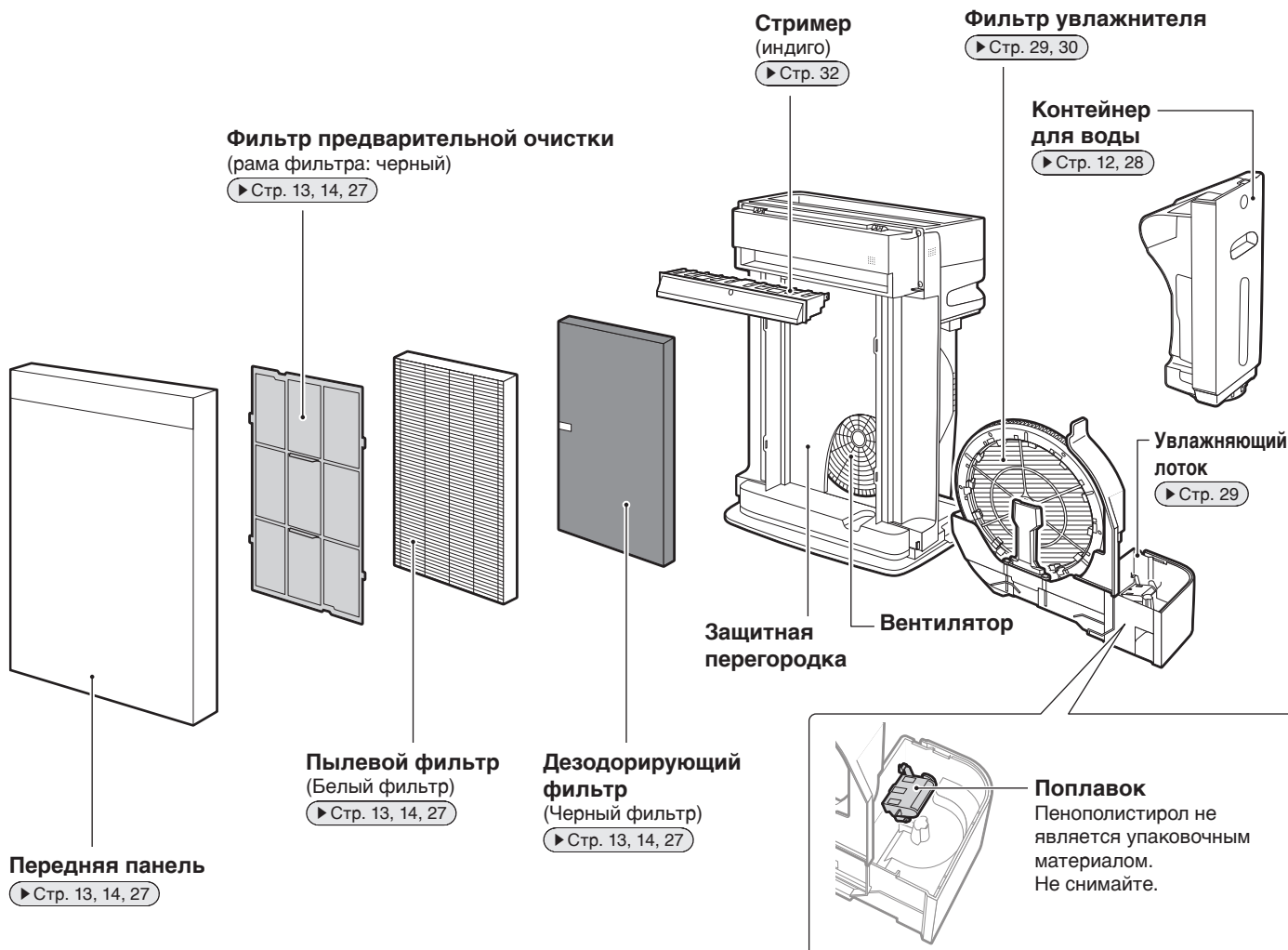

Название частей и операций

Передние индикаторы

Индикатор датчика пыли/PM2.5

Сообщает об уровне запыленности атмосферы с помощью 3 цветов: синего, оранжевого, красного.

- Синий означает, что воздух чистый.
- Датчик пыли/PM2.5 может обнаруживать мелкие (около 1,0-2,5 мкм) и крупные (около 2,5 мкм и больше) частицы пыли. Индикатор PM2.5 включается, если в воздухе присутствуют мелкие частицы, индикатор «пыль» включается, если в воздухе обнаруживаются крупные частицы пыли.

Цвет индикатора **Синий** **Оранжевый** **Красный**



- После включения индикатор горит синим цветом в течение примерно одной минуты вне зависимости от уровня загрязнения воздуха.

- Если чувствительность датчика пыли/PM2.5 ухудшилась, измените настройку чувствительности датчика. [► Стр. 23](#)
- Если настройка скорости воздушного потока установлена на «Турбо», чувствительность датчика пыли/PM2.5 может быть низкой. Из-за сильного потока воздуха датчик пыли/PM2.5 не успевает обнаружить пыль, всасываемую через впускные отверстия для воздуха. Это не является неисправностью (отклонением).

Диапазон чувствительность датчика пыли/PM2.5

Вещества, на которые реагирует датчик

бытовая пыль, табачный дым, пыльца, следы жизнедеятельности клещей, шерсть домашних животных, частицы дизельного топлива

Вещества, на которые иногда реагирует датчик

пар, масляный чад

Индикатор контроля ВЛАЖНОСТИ (приблизительная влажность воздуха) [синего цвета]

Отображает величину комнатной влажности в диапазоне 20 %-90 %. (с шагом 1 %)

Если уровень влажность ниже 20 %, отображается «20».

Если уровень влажности выше 90 %, отображается «90».

- Индикатор горит, даже если устройство работает только в режиме очистителя воздуха.
- [- -] отображается в течение примерно 30 секунд сразу после начала работы независимо от влажности.
- В случае сбоя питания, когда питание восстанавливается и снова начинается работа, [- -] также отображается в течение примерно 30 секунд.

В некоторых случаях уровень влажности, выводимый на индикаторах устройства, может отличаться от показаний других гигрометров.

- Это вызвано тем, что температура и влажность в разных частях помещения может меняться под воздействием воздушных потоков. Поэтому показания индикатора нужно рассматривать лишь как приблизительную оценку влажности в помещении.

Если индикатор контроля ВЛАЖНОСТИ мигает [► Стр. 35](#)

Индикатор датчика запаха

Сообщает об интенсивности запахов, используя 3 цвета: синий, оранжевый, красный.

- Синий означает, что воздух чистый.

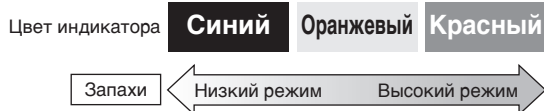

- Если устройство включается сразу после подсоединения электрической вилки к источнику питания, индикатор горит синим цветом в течение примерно одной минуты.
- Если интенсивность запаха остается неизменной, датчик может не реагировать на сильный запах в воздухе.
- Следующие виды запахов могут не обнаруживаться: запахи домашних животных, если они не содержат запах аммиака, запах чеснока и т. д.

- Восприятие запаха зависит от человека, поэтому некоторые люди могут ощущать запах, даже если индикатор запаха горит синим цветом. При наличии раздражающего запаха выберите высокую скорость воздушного потока. (► Стр. 16)

Базовая чувствительность датчика запаха зависит от уровня запаха примерно в первую минуту после подсоединения электрической вилки к источнику питания. Вставьте электрическую вилку в розетку, если воздух в помещении чист (без запаха).

Диапазон чувствительности датчика запаха

Вещества, на которые реагирует датчик
табачные запахи, кухонные запахи, запахи, источником которых являются домашние животные, запах туалета, запах мусора, запах плесени, аэрозоли, спирт
Вещества, на которые иногда реагирует датчик
внезапное изменение температуры/влажности, пар, масляный чад, газ, источником которого являются топливные обогреватели

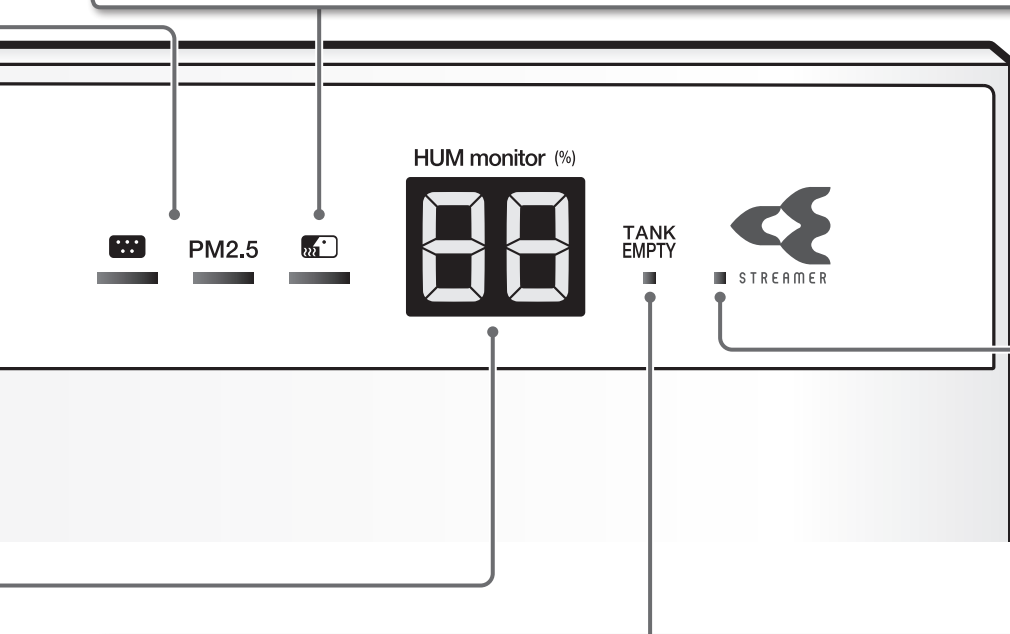

Индикатор стримера [синего цвета]

Горит, если работает стример. Мигание указывает на необходимость очистки стримера.

(► Стр. 27, 28, 32)

Индикатор наличия воды [красного цвета]

- Звуковой сигнал (3 длинных сигнала) и включение этого индикатора указывает на отсутствие воды в контейнере для воды во время работы функции увлажнения; работа **функции увлажнения** будет остановлена. (Режим очистителя воздуха будет продолжаться при горящем индикаторе УВЛАЖНИТЕЛЬ.)
- Включившись, индикатор наличия воды может включаться и выключаться несколько раз, что не является неисправностью.
- Выключите устройство, извлеките электрическую вилку из розетки, а затем налейте воду в контейнер для воды. (► Стр. 12)
- Чтобы отключить звуковые оповещения (3 длинных сигнала), измените соответствующую настройку. (► Стр. 24)

Название частей и операций

Панель управления

Защита от детей

Для установки нажмите и удерживайте в течение около 2 секунд.



Индикатор защиты от детей [оранжевого цвета]

Индикатор горит, если активна функция защиты от детей. Включенный индикатор указывает на ограниченные возможности управления устройством. Нажатие любой кнопки сопровождается звуковым сигналом (3 коротких сигнала), что означает, что активна защита, исключающая неправильное использование устройства маленькими детьми.

Примечание

Если устройство будет отключено от источника питания, когда активна функция защиты от детей, при следующем включении функция защиты от детей отключается.

Кнопка ХОРОШИЙ СОН

Работа будет выполняться с пониженной скоростью воздушного потока и яркостью индикатора. ▶ Стр. 20

Индикатор РЕЖИМА ХОРОШИЙ СОН [зеленый]

Индикатор горит, если включен РЕЖИМ ХОРОШИЙ СОН. ▶ Стр. 20

Индикатор УВЛАЖНИТЕЛЬ [оранжевый]

Индикатор горит, если функция увлажнения включена.

(Push for 2 sec.)

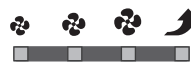

Кнопка ЯРКОСТЬ

При каждом нажатии кнопки во время работы яркость индикаторов панели управления и передних индикаторов изменяется одновременно.



Используйте эту функцию, если свет индикаторов раздражает в часы сна.

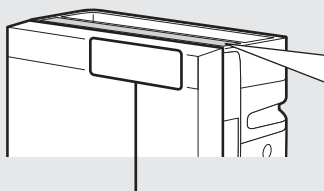

Индикатор панели управления



Не выключается, даже если выбрано «ОТКЛ».

Панель передних индикаторов

- Не горит при выборе «ОТКЛ».
- Даже если выбрано «ОТКЛ», индикаторы загорятся или начнут мигать в следующих случаях.

Индикатор наличия воды загорается	Если контейнер для воды становится пустым во время работы функции увлажнения
Индикатор стримера мигает	Если необходимо выполнить техническое обслуживание стримера

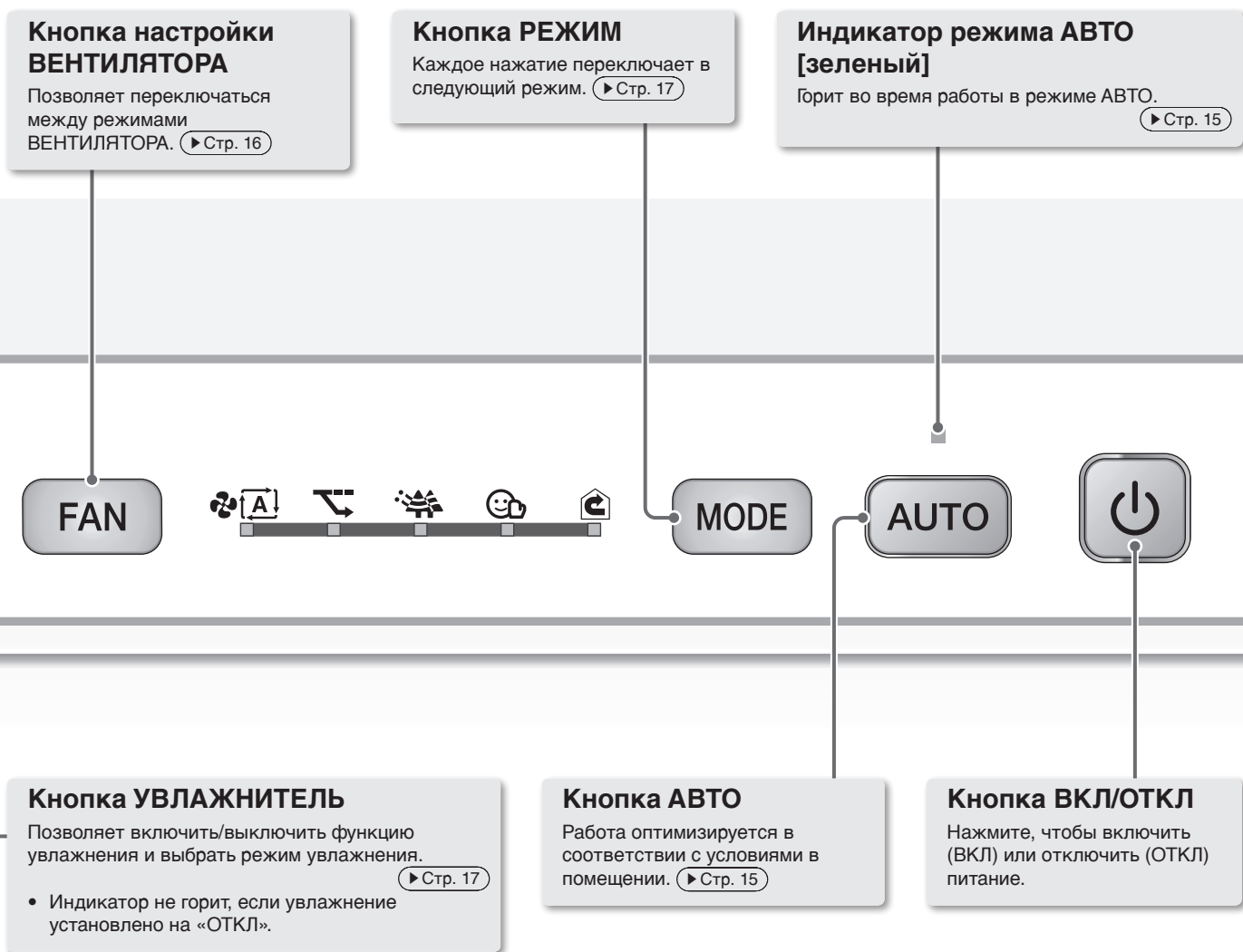

Описание символов скорости воздушного потока и режима увлажнения

Таблица символов

*Размер символов зависит от настройки скорости воздушного потока.

	Вентилятор				Режим увлажнения		
Символ							
Настройка	Тихо	Низкий режим	Стандартный режим	Турбо	Низкий режим	Стандартный режим	Высокий режим

Подготовка перед эксплуатацией

1 Проверка комплектации



2 Установка

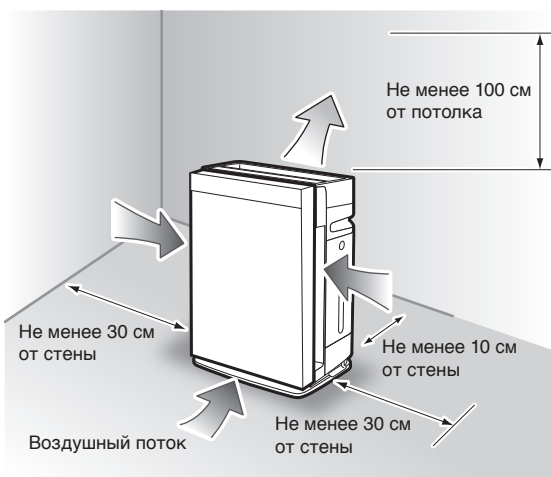

Внимание

- Чтобы избежать загрязнения стен, расположите устройство, соблюдая дистанции, показанные на иллюстрации. Следует учитывать, что при эксплуатации в условиях грязного воздуха стены могут загрязняться, даже если устройство установлено на указанном расстоянии. В таких случаях необходимо установить устройство на достаточном расстоянии от стены.
- Если устройство стоит длительное время в одном и том же месте, возможно изменение цвета пола и близлежащих стен, так как воздух поступает в устройство через впускное отверстие для воздуха, расположенное у основания устройства. Рекомендуется регулярно чистить соответствующие поверхности.

Примечание

Поток воздуха выдувается немного вправо, но это не является дефектом.

Правильное размещение устройства

- Выберите место, откуда поток воздуха, исходящий из устройства, будет достигать всех частей помещения.
- Поставьте на устойчивую поверхность. На неустойчивой поверхности возможно усиление вибраций устройства.
- Если помехи от силового контура внутри очистителя или кабелей вызывают искажение изображения на экране телевизора или статический шум на соседних радиоустройствах и стереосистемах, переместите очиститель воздуха на расстояние не менее 2 м от ТВ-, радиоустройства или стереосистемы.
Не кладите рядом с устройством беспроводные телефоны и радиоуправляемые часы.

3 Установка колес

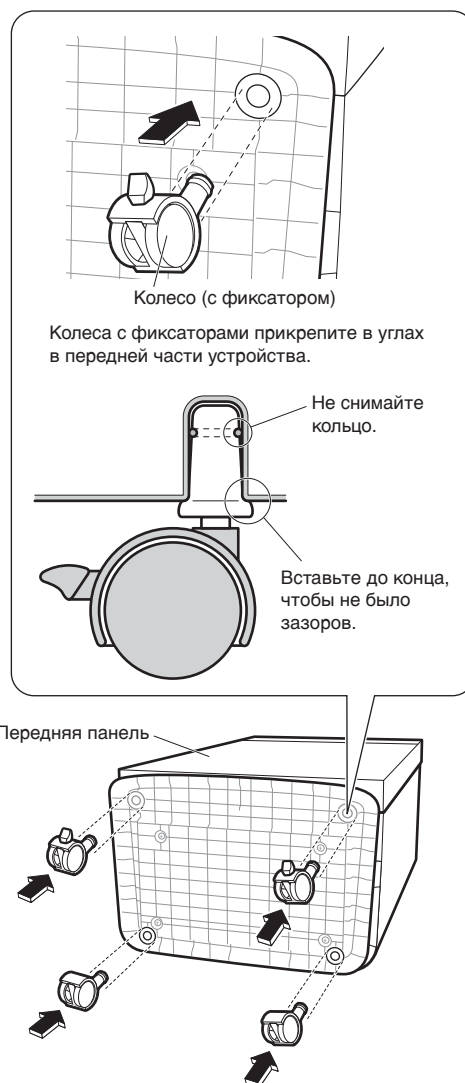

Внимание

- При установке колес положите устройство так, чтобы передняя панель была обращена вверх. Если устройство положить передней панелью вниз, ее можно поцарапать.
- Перемещайте поверхность пола (зависит от материала пола).
- Если вы устанавливаете колеса устройство, которое уже использовалось, слейте воду из контейнера для воды и увлажняющего лотка.

4 Подготовка контейнера для воды (при использовании функции увлажнения)

1. Вытащите контейнер для воды и снимите крышку.



2. Наполните контейнер водопроводной водой и закройте крышкой.

Внимание

Не добавляйте в контейнер для воды.

- Теплую воду (40 °C или выше), ароматическое масло, химические вещества, такие как хлорноватистая кислота, неочищенную воду, воду, содержащую ароматические вещества или моющее средство и т. д. Эти вещества могут вызвать деформацию или неисправность устройства.
- Воду из другого очистителя воды, ионный раствор щелочи, минеральную воду, родниковую воду и т. д. Эти вещества могут вызвать рост плесени или бактерий.

- Заливайте воду в месте, где расплескавшаяся вода не вызовет проблем.
- Прежде чем заливать воду, очистите контейнер для воды, взболтав внутри него небольшое количество воды.
- Информация по уходу и обслуживанию приводится на (► Стр. 28).



Плотно закрутите крышку на контейнере для воды.
В противном случае вода может протечь.

- Наполненный контейнер для воды имеет значительный вес. При переноске прочно держите контейнер для воды двумя руками.
- По возможности не прикасайтесь к клапану в центре крышки. Через него протекает вода из контейнера.
- Закрутите крышку и переверните контейнер для воды вверх ногами (крышка должна быть внизу), чтобы убедиться, что вода не протекает.

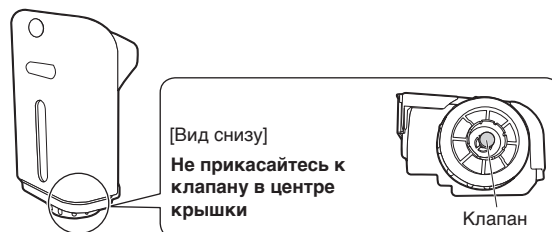

3. Вставьте контейнер для воды в устройство.

- Держась за ручку, вставьте контейнер для воды в увлажняющий лоток.



Внимание

Так как остатки воды в увлажняющем лотке могут привести к возникновению неприятных запахов или скоплению грязи, при каждом заполнении контейнера для воды необходимо сливать из увлажняющего лотка остатки воды.

При наличии неприятного запаха или грязи см. (► Стр. 29).

Подготовка перед эксплуатацией

5 Установка дезодорирующего фильтра

1. Снимите переднюю панель.

- Нажмите выступы (в 2 местах слева/справа), потяните на себя и снимите.

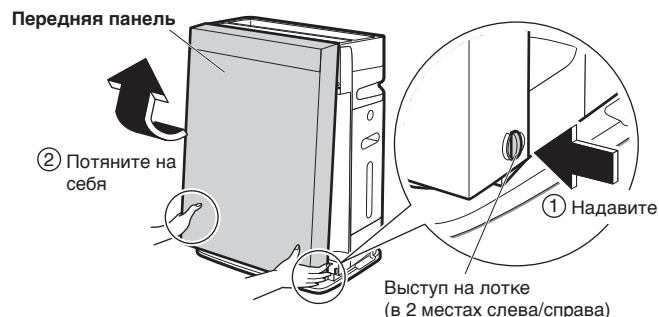

Если выступ на передней панели отсоединен

- Прикрепите его, как показано на иллюстрации.

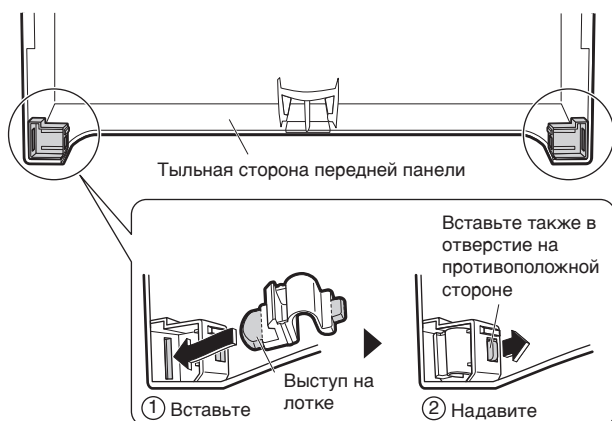

2. Отклейте фиксирующую ленту (в 4 местах) и удалите картон.

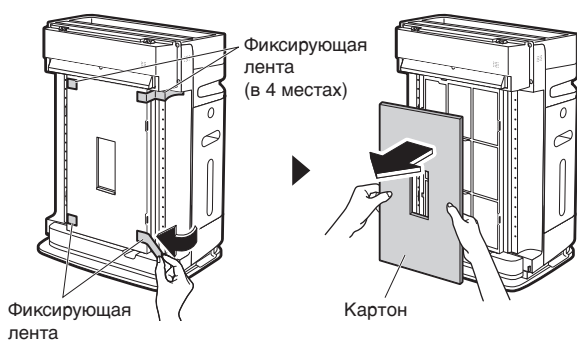

3. Снимите фильтр предварительной очистки.

- Удерживая язычок в центре, извлеките крючки (в 4 местах слева/справа) из отверстий в устройстве (в 4 местах слева/справа).

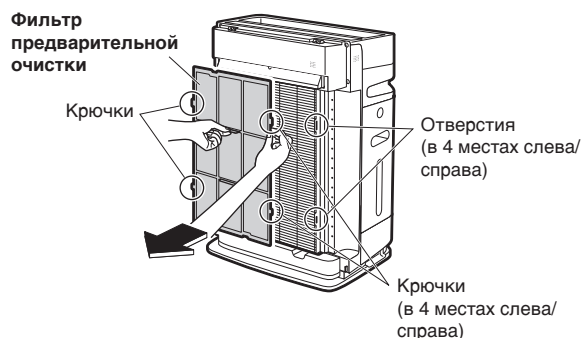

4. Снимите пылевой фильтр.

- Провед палец в щель в нижней части устройства, поднимите и снимите пылевой фильтр.

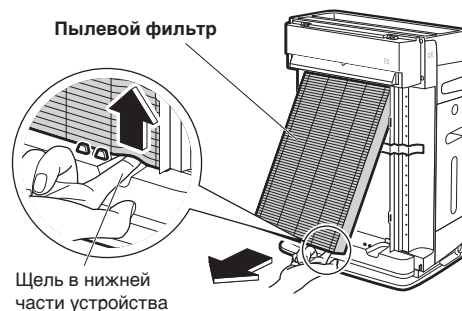

5. Отклейте фиксирующую ленту и снимите дезодорирующий фильтр.

- Потяните верхнюю часть дезодорирующего фильтра на себя и снимите его.

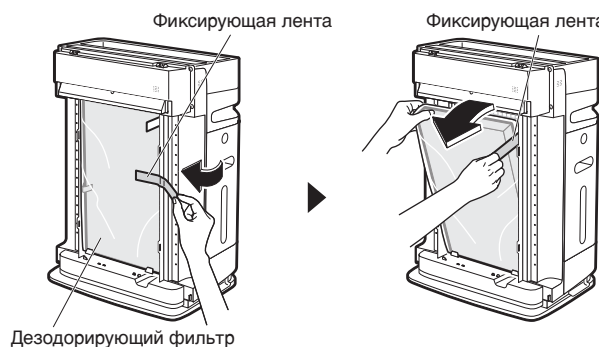

6. Выньте дезодорирующий фильтр из пакета.

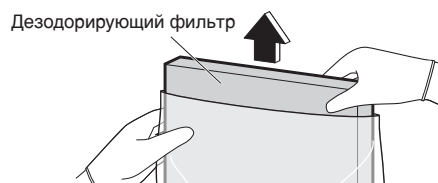

При работе надевайте перчатки.
(Пыль из дезодорирующего фильтра может загрязнить руки.)

- Соблюдайте национальные регламенты по сортировке отходов при утилизации ленты, пакета фильтра и осушителя.

7. Установите дезодорирующий фильтр.

- Установите дезодорирующий фильтр, вставив нижнюю часть в держатели дезодорирующий фильтр (в 2 местах слева/справа). (Дезодорирующий фильтр можно устанавливать в любой ориентации; он будет работать нормально даже при установке вверх дном или задом-наперед.)
- При закреплении под выступами передней защитной перегородки дезодорирующий фильтр может выглядеть поврежденным, но это не повлияет на его работу.



8. Установите пылевой фильтр.

- Убедитесь, что дезодорирующий фильтр установлен.
- Установите пылевой фильтр, сначала полностью вставив нижнюю часть за выступ.

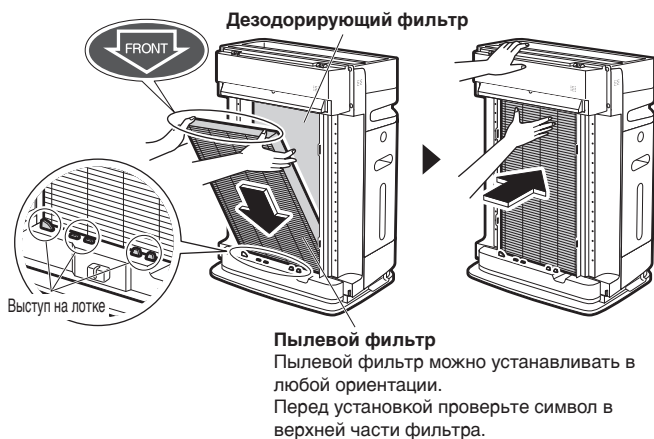

9. Установите фильтр предварительной очистки.

- Слегка согнув фильтр предварительной очистки, вставьте крючки (в 4 местах слева/справа) в отверстия в устройстве (в 4 местах слева/справа). (Фильтр предварительной очистки можно устанавливать, повернув в верхнюю или нижнюю ориентацию.)

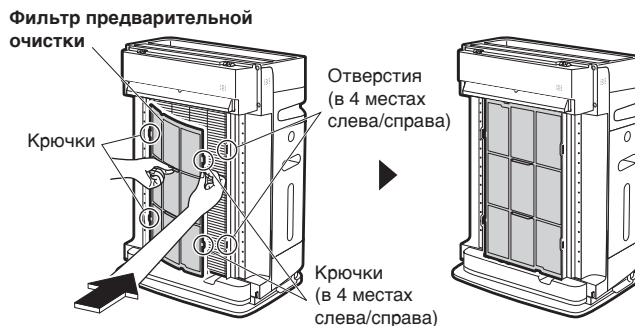

10. Установите переднюю панель.

- Зацепите крючки в верхней части панели в паз в верхней части устройства (в 2 местах) и закройте панель.



Внимание

Перед началом работы обязательно установите фильтр предварительной очистки, пылевой фильтр и дезодорирующий фильтр. Если устройство работает без установленных фильтров, это может привести к неисправности.

6. Подсоединение электрической вилки к розетке

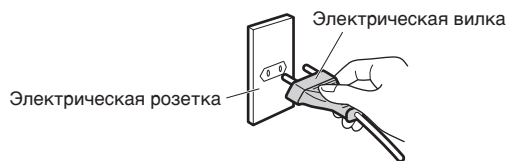

- Базовая чувствительность датчика запаха зависит от уровня запаха примерно в первую минуту после подсоединения электрической вилки к источнику питания. **Вставьте электрическую вилку в розетку, если воздух в помещении чист (без запаха).**

Эксплуатация

Не выключайте работающее устройство, вытаскивая вилку из электрической розетки. (Возможно воспламенение вследствие перегрева или поражение электрическим током)



Перед началом работы откройте отверстие жалюзи вручную. (Поскольку отверстие жалюзи имеет ручное управление, оно не закрывается автоматически по окончании работы.)

Если нужно изменить направление потока воздуха

Отверстие жалюзи может регулировать поток воздуха в 3 направлениях.

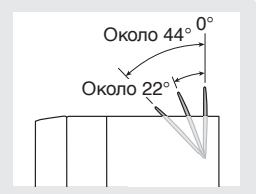

Если нужно разрешить устройству определять наилучший режим работы (работа в режиме АВТО)

Наполните водой контейнер для воды. ▶ Стр. 12

Внимание

- Прежде чем включить эту функцию, убедитесь, что в устройство вставлен фильтр увлажнителя.
- Ежедневно меняйте воду в увлажняющем лотке и контейнере для воды.
- Для наполнения контейнера для воды используйте только водопроводную воду.

1. Нажмите **AUTO**.

- Работа оптимизируется в соответствии с условиями в помещении.
- Загорится индикатор режима АВТО (зеленого цвета).
- Если нажать **AUTO** во время работы в режиме АВТО, индикатор, соответствующий текущему режиму работы, будет мигать в течение примерно 5 секунд.

Рабочий режим	Индикатор РЕЖИМ	Индикатор УВЛАЖНИТЕЛЬ	Индикатор ЭКОНОМИЧНЫЙ РЕЖИМ
Режим очистителя воздуха	🌀 (АВТОМ РЕЖИМ ВЕНТИЛЯТОРА)	—	—
Функция увлажнения	🌀 (АВТОМ РЕЖИМ ВЕНТИЛЯТОРА)	Варианты «💧 (Низкий режим), 💧 (Стандартный режим), 💧 (Высокий режим)»	—
Режим мониторинга	—	—	🔄 Мигает

Информация о работе в режиме АВТО

Устройство автоматически переключается режимом очистителя воздуха и функцией увлажнения в зависимости от температуры и влажности внутри помещения.

- Скорость воздушного потока регулируется автоматически.
- Если влажность высокая, будет включаться режим очистителя воздуха.
- Если в воздухе нет загрязнений и достигнут заданный уровень влажности (функция увлажнения включена), через некоторое время устройство автоматически переключается в режим мониторинга. ▶ Стр. 18

■ Условия в помещении и заданная влажность

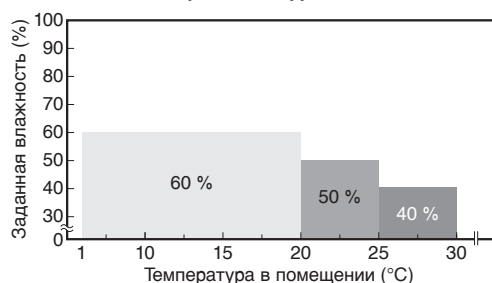

- Нажатие **🔌** во время работы приведет к остановке работы.

Примечание

- При использовании функции увлажнения температура внутри помещения может снизиться.
- При работе функции увлажнения можно услышать бульканье и всплески, что не является отклонением от нормы (неисправностью). ▶ Стр. 36
- Если во время работы функции увлажнения достигается заданная влажность или загорается индикатор наличия воды, работа функции увлажнения прекращается, но продолжается работа в режиме очистителя воздуха.

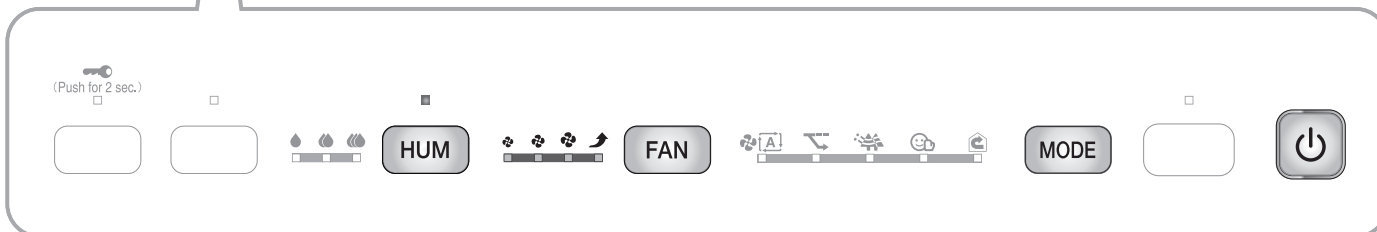
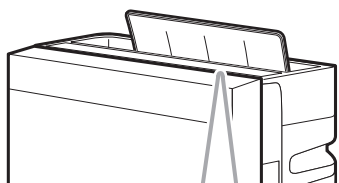

Внимание

Если устройство работает, не перемещайте его, не устанавливайте на него и не снимайте с него съемные части. Такие действия могут вызвать протечку воды, поломку или неисправность устройства.



Использование режима очистителя воздуха

1. Нажмите  .

- Нажмите еще раз, чтобы выключить.
- Если в последний раз выполнялась работа в режиме АВТО, работа в режиме АВТО будет выполняться автоматически. Если нужно выполнить только очистку воздуха, нажмите  или  .
- Если во время выключения использовалась функция увлажнения, то функция увлажнения запустится автоматически. Если нужно выполнить только очистку воздуха, нажимайте  до тех пор, пока индикатор УВЛАЖНИТЕЛЬ не погаснет.

Внимание

Если функция увлажнения не выполняется, слейте воду из контейнера для воды и увлажняющего лотка.

Изменение скорости воздушного потока

1. Нажмите  во время работы, чтобы изменить скорость воздушного потока.

- После каждого нажатия включается следующий индикатор ВЕНТИЛЯТОР [зеленого цвета]



Генерируется слабый воздушный поток. Рекомендуется использовать в часы сна. В этом режиме дезодорирующая способность ограничена, поэтому, если необходимо быстро устранить запах в помещении, рекомендуется использовать ВЕНТИЛЯТОР в стандартном и более интенсивных режимах.



Генерируется поток воздуха высокой интенсивности, который позволяет быстро очистить атмосферу в помещении. Рекомендуется для использования во время очистки помещения.

Примечание

- Новое устройство настроено для выполнения работы в режиме очистителя воздуха, в АВТОМАТИЧЕСКОМ РЕЖИМЕ ВЕНТИЛЯТОРА.
- Если электрическая вилка извлекается из розетки или устройство останавливается и запускается снова, работа продолжается в режиме на момент отключения. (Если устройство останавливается, когда выбран РЕЖИМ ХОРОШИЙ СОН, и запускается снова, работа продолжается в режиме, который был включен до выбора РЕЖИМА ХОРОШИЙ СОН.)
- Настройки устройства нельзя выполнять в течение 2 секунд после подсоединения электрической вилки.

Эксплуатация

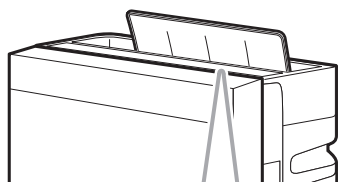

Использование режима увлажнителя и очистителя воздуха

• Очистка воздуха всегда выполняется с увлажнением (невозможно запустить только функцию увлажнения.)

Наполните водой контейнер для воды. ▶ Стр. 12

Внимание

- Прежде чем включить эту функцию, убедитесь, что в устройство вставлен фильтр увлажнителя.
- Ежедневно меняйте воду в увлажняющем лотке и контейнере для воды.
- Для наполнения контейнера для воды используйте только водопроводную воду.
- Так как остатки воды в увлажняющем лотке могут привести к возникновению неприятных запахов или скоплению грязи, при каждом заполнении контейнера для воды необходимо сливать из увлажняющего лотка остатки воды.



1. Нажмите .

2. Нажмите  для переключения режима увлажнения.

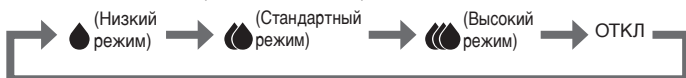
- После каждого нажатия включается следующий индикатор УВЛАЖНИТЕЛЬ (зеленого цвета).



- Нажатие  во время работы приведет к остановке работы.

-  **Низкий режим** Заданный уровень влажности составляет прибл. 40 %*.
-  **Стандартный режим** Заданный уровень влажности составляет прибл. 50 %*.
-  **Высокий режим** Заданный уровень влажности составляет прибл. 60 %*.

* В некоторых случаях фактический показатель влажности превышает (или не достигает) заданного уровня влажности, так как на влажность влияют такие условия, как температура внутри и снаружи здания и уровень влажности в помещении. ▶ Стр. 39

Эксплуатация устройства в режиме РЕЖИМ

Выберите РЕЖИМ в зависимости от потребностей. Поток воздуха регулируется автоматически, если устройство работает в режиме РЕЖИМ.

1. Нажмите  во время работы.

- После каждого нажатия включается следующий индикатор РЕЖИМ [зеленого цвета].



Примечание

- При использовании функции увлажнения температура внутри помещения может снизиться.
- При работе функции увлажнения можно услышать бульканье и всплески, что не является отклонением от нормы (неисправностью). ▶ Стр. 36
- Если во время работы функции увлажнения достигается заданная влажность или загорается индикатор наличия воды, работа функции увлажнения прекращается, но продолжается работа в режиме очистителя воздуха.
- При выборе РЕЖИМА УВЛАЖНЕНИЯ всегда включается увлажнитель.
- Даже когда выбран режим, отличный от РЕЖИМА УВЛАЖНЕНИЯ, если устройство остается в РЕЖИМЕ УВЛАЖНЕНИЯ в течение примерно 3 секунд или более во время циклического переключения режимов, будет включена функция увлажнения.
- Если нажать  во время работы в режиме АВТО или РЕЖИМЕ УВЛАЖНЕНИЯ, увлажнение будет продолжать оставаться включенным и будет установлен АВТОМАТИЧЕСКИЙ РЕЖИМ ВЕНТИЛЯЦИИ.

РЕЖИМ	Управление и функции
<p>АВТОМ РЕЖИМ ВЕНТИЛЯТОРА</p>	<p style="text-align: center;">Автоматическая регулировка скорости воздушного потока</p> <p>Работа ВЕНТИЛЯТОРА (настройки «Тихо», «Низкий режим», «Стандартный режим» и «Высокий режим»*) автоматически регулируется в зависимости от степени загрязнения воздуха и уровня влажности (если используется функция увлажнения). Очищающая способность повышается с увеличением скорости воздушного потока. * Максимальная скорость воздушного потока, когда включен АВТОМАТИЧЕСКИЙ РЕЖИМ ВЕНТИЛЯТОРА, настроена на «Высокий режим», менее мощный чем «Турбо».</p> <ul style="list-style-type: none"> • Нажмите HUM, чтобы выбрать нужный уровень влажности. • Степень загрязнения воздуха определяется по объему пыли и интенсивности запахов в окружающем воздухе.
<p>ЭКОНОМ</p>	<p style="text-align: center;">Низкое потребление энергии</p> <p>Если в ЭКОНОМИЧНОМ РЕЖИМЕ выбран энергосберегающий режим, ВЕНТИЛЯТОР автоматически переключается между режимом «Тихо» и «Низкий». Этот режим отличается пониженным уровнем шума и более низким потреблением энергии (*1). Если в воздухе нет загрязнений и достигнут заданный уровень влажности (функция увлажнения включена), через некоторое время устройство переключается в режим мониторинга. Рекомендуется использовать в часы сна. *1 В сравнении с АВТОМАТИЧЕСКИМ РЕЖИМОМ ВЕНТИЛЯТОРА (около 12,6 Вт-ч) потребление энергии в ЭКОНОМИЧНОМ РЕЖИМЕ (около 6,7 Вт-ч) на 5,9 Вт-ч ниже. Условия испытания: эксплуатация на площади 10 м² более 1 часа. 1 сигарета была выкурена сразу же после включения устройства.</p> <div style="display: flex; justify-content: space-between;"> <div data-bbox="327 1048 635 1332" style="border: 1px solid black; padding: 5px;"> <p style="text-align: center;">Энергосберегающий режим</p> <p>Вентилятор в режиме ВЕНТИЛЯТОР автоматически переключается между настройками «Тихо» и «Низкий режим».</p> </div> <div data-bbox="662 1025 901 1361" style="text-align: center;"> <p>Если в воздухе нет загрязнений и достигнут заданный уровень влажности (функция увлажнения включена), через некоторое время...</p> <p>Если падает уровень влажности или в воздухе присутствуют пыль или запахи...</p> </div> <div data-bbox="941 1081 1436 1332" style="border: 1px solid black; padding: 5px;"> <p style="text-align: center;">Режим мониторинга</p> <ul style="list-style-type: none"> • Вентилятор периодически включается и выключается. Осуществляется мониторинг уровня влажности, наличия пыли и запахов. • Следующие функции отключены, что позволяет снизить потребление энергии. <p>Стример <input type="checkbox"/> ОТКЛ Увлажнение <input type="checkbox"/> ОТКЛ (*2)</p> <p>Активные ионы плазмы <input type="checkbox"/> ОТКЛ</p> </div> </div> <p style="text-align: right; margin-top: 5px;">*2 Горит индикатор увлажнителя ВКЛ/ОТКЛ.</p> <ul style="list-style-type: none"> • Если в режиме ВЕНТИЛЯТОР выбрано «Тихо» или «Низкий режим», функции очистки и увлажнения работают на более низкой мощности. • Если воздух не поступает в устройство из-за отключенного вентилятора, чувствительность датчиков пыли/PM2.5, запаха и влажности снижается. Чтобы избежать потери чувствительности, выключите режим мониторинга. ▶ Стр. 25 • Настройка режима ВЕНТИЛЯТОР производится автоматически. Поток воздуха нельзя отрегулировать вручную. • Нажмите HUM, чтобы выбрать нужный уровень влажности.
<p>АНТИПЫЛЬЦА</p>	<p style="text-align: center;">Снижение уровня защиты от пыли</p> <p>Устройство генерирует мягкий поток воздуха, переключаясь каждые 5 минут между режимами ВЕНТИЛЯТОРА «стандартный» и «низкий»; в этом случае пыльца захватывается потоком воздуха, не успевая достичь пола.</p> <ul style="list-style-type: none"> • Нажмите HUM, чтобы выбрать нужный уровень влажности.

Эксплуатация

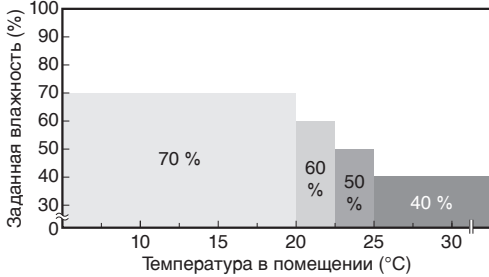
РЕЖИМ	Управление и функции										
УВЛАЖНЕНИЕ	<p data-bbox="336 322 879 367">Борется с сухостью горла и кожи</p> <p data-bbox="336 394 1473 445">Устройство автоматически регулирует влажность таким образом, чтобы обеспечить мягкое увлажнение горла и кожи.</p> <ul data-bbox="336 450 954 680" style="list-style-type: none"> • Так как устройство поддерживает достаточно высокую влажность, то при достаточно большой разности между комнатной и наружной температурой возможно образование конденсата. • Настройка режима ВЕНТИЛЯТОР производится автоматически. Поток воздуха нельзя отрегулировать вручную. • Режим увлажнения настраивается автоматически. Режим увлажнения изменить нельзя. <p data-bbox="336 685 879 786">• Если в РЕЖИМЕ УВЛАЖНЕНИЯ нажать HUM, РЕЖИМ УВЛАЖНЕНИЯ отключится и включится АВТОМАТИЧЕСКИЙ РЕЖИМ ВЕНТИЛЯТОРА.</p> <div data-bbox="986 450 1477 792"> <p data-bbox="986 450 1390 501">■ Условия в помещении и заданная влажность</p>  <table border="1" data-bbox="986 517 1477 792"> <thead> <tr> <th>Температура в помещении (°C)</th> <th>Заданная влажность (%)</th> </tr> </thead> <tbody> <tr> <td>10</td> <td>70</td> </tr> <tr> <td>20</td> <td>60</td> </tr> <tr> <td>25</td> <td>50</td> </tr> <tr> <td>30</td> <td>40</td> </tr> </tbody> </table> </div>	Температура в помещении (°C)	Заданная влажность (%)	10	70	20	60	25	50	30	40
Температура в помещении (°C)	Заданная влажность (%)										
10	70										
20	60										
25	50										
30	40										
ЦИРКУЛЯТОР	<p data-bbox="336 853 1257 893">Если нужно выполнять циркуляцию воздуха в помещении</p> <p data-bbox="336 920 1437 972">Поддерживается чистота воздуха в помещении и сглаживаются локальные изменения температуры. Эффективность повышается, если устройство установлено напротив кондиционера.</p> <p data-bbox="336 976 1430 1028">Скорость воздушного потока установлена на «Высокий режим» в течение примерно 30 минут после начала работы, чтобы воздух циркулировал в помещении.</p> <p data-bbox="336 1032 1437 1084">После этого, если обнаруживается изменение температуры вокруг устройства, скорость воздушного потока регулируется автоматически.</p> <p data-bbox="336 1088 831 1117">(Функция регулировки температура отсутствует.)</p> <ul data-bbox="336 1122 1469 1151" style="list-style-type: none"> • Если температура внутри помещения низкая, скорость воздушного потока может быть не «Высокий режим». <p data-bbox="336 1155 1015 1184">(Для устранения чувства холода, вызванного потоками воздуха)</p>										

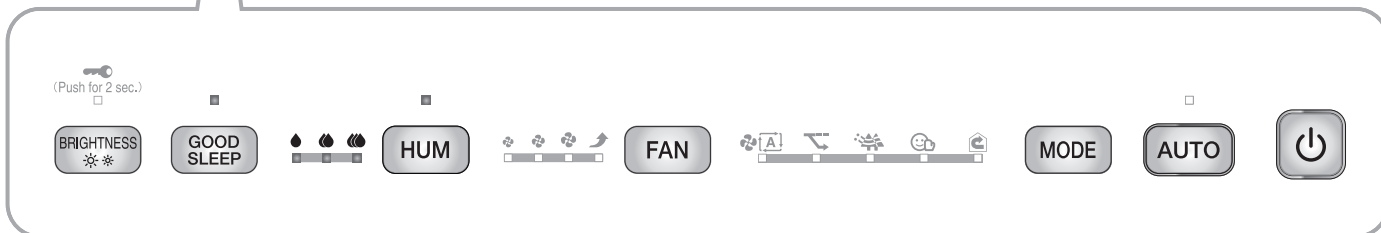
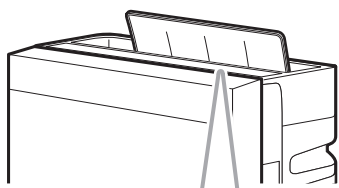

Работа в РЕЖИМЕ ХОРОШИЙ СОН

При использовании вместе с функцией увлажнения налейте воду в контейнер для воды. [▶ Стр. 12](#)

Внимание

- Обязательно установите фильтр увлажнителя перед началом работы.
- Ежедневно меняйте воду в увлажняющем лотке и контейнере для воды.
- Для наполнения контейнера для воды используйте только водопроводную воду.
- Так как остатки воды в увлажняющем лотке могут привести к возникновению неприятных запахов или скоплению грязи, при каждом заполнении контейнера для воды необходимо сливать из увлажняющего лотка остатки воды.

1. Нажмите **GOOD SLEEP**.

- Загорится индикатор РЕЖИМА ХОРОШИЙ СОН (зеленого цвета).
- Влажность можно изменить с помощью **HUM**.
- Для отмены нажмите **FAN**, **MODE** или **AUTO**, а затем измените скорость воздушного потока/режим.

Информация о РЕЖИМЕ ХОРОШЕГО СНА

Работа выполняется с уменьшенной скоростью воздушного потока и яркостью индикаторов, поэтому этот режим подходит для времени сна или отдыха.

- Скорость воздушного потока воздуха регулируется автоматически между 3 уровнями «Тихо», «Низкий режим» и «Стандартный режим».
- В настройке яркости индикатора выбрано значение «ОТКЛ».
- Работа стримера останавливается. (Снижение шума имеет приоритет. Эффективность дезодорирования снижена.)
- Если контейнер для воды становится пустым, загорается индикатор наличия воды, но звук не раздается.
- Если **BRIGHTNESS** нажимается, когда включен РЕЖИМ ХОРОШИЙ СОН, яркость индикаторов переключается между «ПРИГЛУШЕННО» и «ОТКЛ».
- Через 8 часов устройство вернется в режим работы, в котором оно находилось до переключения в РЕЖИМ ХОРОШИЙ СОН.
- Нажатие **POWER** во время работы приведет к остановке работы.

Примечание

- При использовании функции увлажнения температура внутри помещения может снизиться.
- При работе функции увлажнения можно услышать бульканье и всплески, что не является отклонением от нормы (неисправностью). [▶ Стр. 36](#)
- Если во время работы функции увлажнения достигается заданная влажность или загорается индикатор наличия воды, работа функции увлажнения прекращается, но продолжается работа в режиме очистителя воздуха.

Расширенные настройки

Панель управления

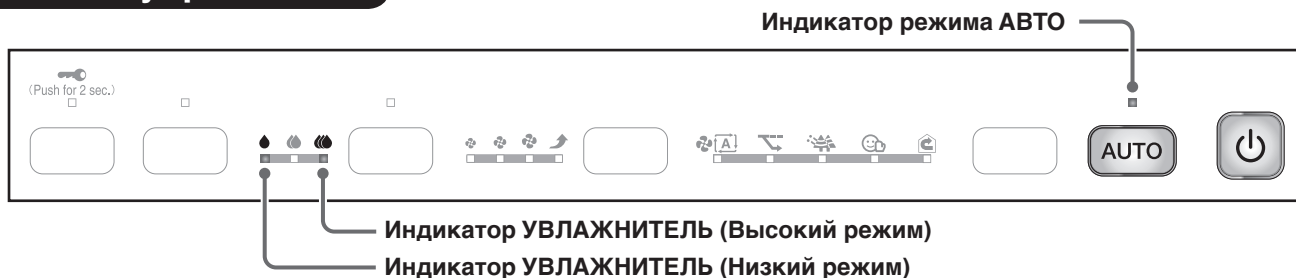

Настройки генератора активных ионов плазмы

Если вас беспокоит запах озона

Генерацию активных ионов плазмы можно отключить. (Настройка в момент покупки: ВКЛ)
 Настройки сохраняются, даже если устройство было отключено от источника питания.



- Если запах озона сохраняется даже после отключения генератора, переключите стример в низкий режим. [▶ Стр. 22](#)

1. Нажмите кнопку  и удерживайте ее в течение около 5 секунд до короткого сигнала, затем нажмите , одновременно удерживая кнопку .

(Настройка может быть выполнена либо во время работы, либо когда работа остановлена.)

2. Когда прозвучит короткий звуковой сигнал, отпустите





- Индикатор режима АВТО (зеленый) мигает в течение примерно 5 секунд, а затем горит постоянно.
- Один из индикаторов УВЛАЖНИТЕЛЬ « (Низкий режим)/ (Высокий режим)» мигает в течение примерно 5 секунд, а затем индикатор, соответствующий выбранной настройке, включается и горит непрерывно.

Текущая настройка	Индикатор УВЛАЖНИТЕЛЬ (Низкий режим)	Индикатор УВЛАЖНИТЕЛЬ (Высокий режим)
ВКЛ	ОТКЛ	Горит непрерывно
ОТКЛ	Горит непрерывно	ОТКЛ

3. Нажмите , чтобы изменить настройки генерации.

- После каждого нажатия генерация активных ионов плазмы включается или выключается. (Индикатор режима АВТО (зеленый) будет продолжать гореть.)
- Если индикатор не переключается, отсоедините устройство от источника питания, подождите как минимум 5 секунд, затем подсоедините электрическую вилку устройства к источнику питания и повторите процедуру сначала.

4. Нажмите  после выбора новой настройки.

- Устройство издает короткий звуковой сигнал, мигает индикатор режима АВТО (зеленый).
- Мигает индикатор УВЛАЖНИТЕЛЬ « (Низкий режим)/ (Высокий режим)» в зависимости от настройки.

Настройка работы	Индикатор УВЛАЖНИТЕЛЬ (Низкий режим)	Индикатор УВЛАЖНИТЕЛЬ (Высокий режим)
ВКЛ	ОТКЛ	Мигает
ОТКЛ	Мигает	ОТКЛ

5. Пока индикатор мигает, извлеките электрическую вилку из розетки, подождите не менее 5 секунд, а затем снова вставьте электрическую вилку в розетку. Настройка завершена.

- Если процедура не была завершена, устройство не переключается в стандартный режим.

Примечание

Настройки сохраняются, даже если устройство было выключено от источника питания.

Панель управления







Настройки мощности стримера

Если раздражает шипящий звук, которым сопровождается разряд стримера, или запах озона

Мощность стримера можно настроить на «Низкий режим». (Настройки в момент покупки: Средний режим)
 Рекомендуется использовать «Средний режим» стримера, так как при настройке «Низкий режим» дезодорирующая способность устройства ограничена.

1. Нажмите кнопку  и удерживайте ее в течение около 5 секунд до короткого сигнала, затем нажмите , одновременно удерживая кнопку .
 (Настройка может быть выполнена либо во время работы, либо когда работа остановлена.)

2. Когда прозвучит короткий звуковой сигнал, отпустите  и .

- Индикатор РЕЖИМ АНТИПЫЛЬЦА мигает в течение примерно 5 секунд, а затем горит постоянно.
- Один из индикаторов ВЕНТИЛЯТОР « (Тихо)/ (Стандартный режим)» мигает в течение примерно 5 секунд, а затем индикатор, соответствующий выбранной настройке, включается и горит непрерывно.

Текущая настройка	Индикатор ВЕНТИЛЯТОР  (Тихо)	Индикатор ВЕНТИЛЯТОР  (Стандартный режим)
Средний режим	ОТКЛ	Горит непрерывно
Низкий режим	Горит непрерывно	ОТКЛ



3. Нажмите , чтобы изменить настройки генерации.

- При каждом нажатии мощность стримера переключается между режимами «Средний режим» и «Низкий режим». (Индикатор РЕЖИМ АНТИПЫЛЬЦА продолжает гореть.)
- Если индикатор не переключается, отсоедините устройство от источника питания, подождите как минимум 5 секунд, затем подсоедините электрическую вилку устройства к источнику питания и повторите процедуру сначала.

Если мощность стримера настроена на «Низкий режим»

Настройка		Стример
ВЕНТИЛЯТОР	Тихо, Низкий режим	ОТКЛ
	Стандартный режим, Турбо	ВКЛ
РЕЖИМ	АВТОМ РЕЖИМ ВЕНТИЛЯТОРА, АНТИПЫЛЬЦА, ВЛАЖНОСТЬ, ЦИРКУЛЯТОР	Зависит от скорости воздушного потока
	ЭКОНОМ	ОТКЛ

4. Нажмите  после выбора новой настройки.

- Устройство издает короткий звуковой сигнал, и индикатор РЕЖИМ АНТИПЫЛЬЦА начинает мигать.
- Мигает индикатор ВЕНТИЛЯТОР « (Тихо)/ (Стандартный режим)» в зависимости от настройки.

Настройка мощности	Индикатор ВЕНТИЛЯТОР  (Тихо)	Индикатор ВЕНТИЛЯТОР  (Стандартный режим)
Средний режим	ОТКЛ	Мигает
Низкий режим	Мигает	ОТКЛ

5. Пока индикатор мигает, извлеките электрическую вилку из розетки, подождите не менее 5 секунд, а затем снова вставьте электрическую вилку в розетку. Настройка завершена.

- Если процедура не была завершена, устройство не переключается в стандартный режим.

Примечание

Настройки сохраняются, даже если устройство было выключено от источника питания.

Расширенные настройки

Панель управления

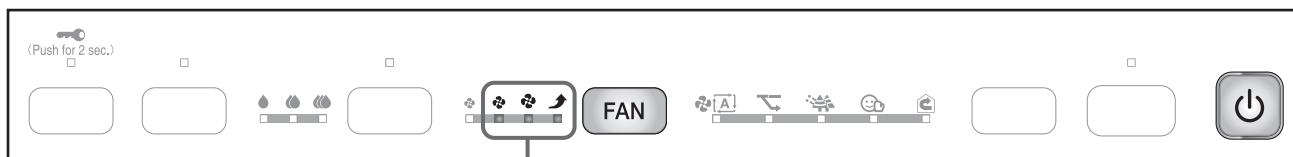





Индикаторы ВЕНТИЛЯТОР
(Низкий режим, Стандартный режим, Турбо)





Настройка чувствительности датчика пыли/PM2.5

Если нужно изменить чувствительность датчика пыли/PM2.5

Настройку чувствительности датчика пыли/PM2.5 можно изменить. (Настройка в момент покупки: Средний режим)

- Нажмите кнопку  и удерживайте ее в течение около 5 секунд до короткого сигнала, затем нажмите , одновременно удерживая кнопку .

(Настройка может быть выполнена либо во время работы, либо когда работа остановлена.)
- Когда прозвучит короткий звуковой сигнал, отпустите  и .

 - Один из индикаторов ВЕНТИЛЯТОР « (Низкий режим)/ (Стандартный режим)/ (Турбо)» мигает в течение 5 секунд, затем включается и горит непрерывно индикатор, соответствующий выбранному уровню чувствительности.
- Нажмите , чтобы изменить настройку чувствительности.

 - Нажатие приводит к включению следующего индикатора ВЕНТИЛЯТОР, соответствующего следующей настройке чувствительности.



Для выбора **высокого уровня** чувствительности

► Выберите индикатор ВЕНТИЛЯТОР  (Турбо).

Для выбора **низкого уровня**

► Выберите индикатор ВЕНТИЛЯТОР  (Низкий режим).



 (Турбо)	Высокий режим	Высокая чувствительность датчика.
 (Стандартный режим)	Средний режим	Настройка в момент покупки.
 (Низкий режим)	Низкий режим	Низкая чувствительность датчика.

 - Выборная настройка отображается с помощью индикаторов ВЕНТИЛЯТОР. Если индикаторы ВЕНТИЛЯТОРА не переключаются, отсоедините устройство от источника питания, подождите 5 секунд, затем подсоедините электрическую вилку устройства к источнику питания и повторите процедуру сначала.
- Нажмите  после выбора новой настройки.

 - Устройство издает короткий звуковой сигнал, и индикатор, соответствующий выбранной настройке, начинает мигать.
- Пока индикатор мигает, извлеките электрическую вилку из розетки, подождите не менее 5 секунд, а затем снова вставьте электрическую вилку в розетку. Настройка завершена.

 - Если процедура не была завершена, устройство не переключается в стандартный режим.

Примечание

Настройки сохраняются, даже если устройство было выключено от источника питания.

Панель управления



Настройка звуковых оповещений

Если раздражает звук, издаваемый устройством в момент включения индикатора наличия воды

Вы можете отключить звуковые оповещения (3 длинных сигнала), чтобы звуковой сигнал не подавался. (Оповещение об ошибке нельзя отключить.)

1. Не вынимая электрическую вилку из розетки, нажмите и удерживайте **HUM** в течение 3 секунд на выключенном устройстве.

- При удерживании кнопки **HUM** в течение 3 секунд настройка переключается между значениями ВКЛ и ОТКЛ.

[После того, как выбрана настройка ОТКЛ]

Устройство издает короткий звуковой сигнал, индикатор УВЛАЖНИТЕЛЬ (Стандартный режим) мигает в течение ок. 5 секунд.



[После того, как выбрана настройка ВКЛ]

Устройство издает короткий звуковой сигнал, индикатор УВЛАЖНИТЕЛЬ (Стандартный режим) горит непрерывно в течение ок. 5 секунд.



- Настройки сохраняются, даже если устройство было выключено от источника питания.

Расширенные настройки

Панель управления

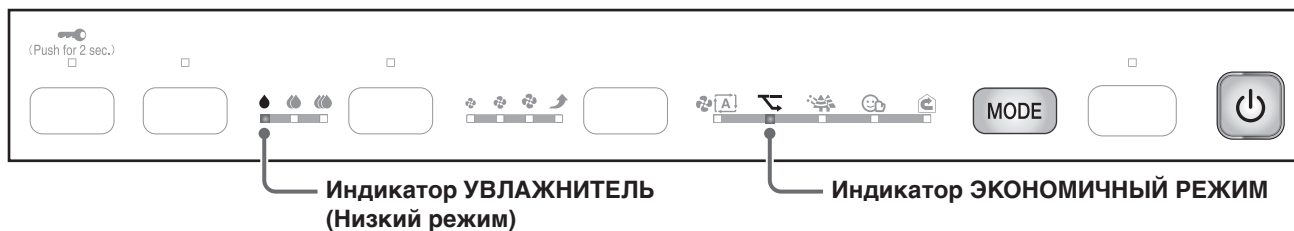



Настройки режимов в ЭКОНОМИЧНОМ РЕЖИМЕ

Если нужно установить ЭКОНОМИЧНЫЙ РЕЖИМ и Режим мониторинга работы в режиме АВТО на «ОТКЛ»

Вы можете установить ЭКОНОМИЧНЫЙ РЕЖИМ и Режим мониторинга работы в режиме АВТО на «ОТКЛ». (Настройка в момент покупки: ВКЛ)

Если вас беспокоит чувствительность датчик пыли/PM2.5, датчика запаха или датчика влажности, установите на «ОТКЛ».

1. Нажмите кнопку  и удерживайте ее в течение около 5 секунд до короткого сигнала, затем нажмите , одновременно удерживая кнопку .

(Настройка может быть выполнена либо во время работы, либо когда работа остановлена.)

2. Когда прозвучит короткий звуковой сигнал, отпустите  и .

- Индикатор УВЛАЖНИТЕЛЬ « (Низкий режим)» и индикатор ЭКОНОМИЧНЫЙ РЕЖИМ мигают в течение примерно 5 секунд, а затем загораются. Индикатор ЭКОНОМИЧНЫЙ РЕЖИМ горит или мигает в зависимости от состояния настройки.

3. Нажмите , чтобы изменить настройку.

- Нажатие на эту кнопку приводит к включению (ВКЛ) или отключению (ОТКЛ) индикатора ЭКОНОМИЧНЫЙ РЕЖИМ. (Индикатор УВЛАЖНИТЕЛЬ « (Низкий режим)» продолжает гореть.)

Для включения режима мониторинга (настройка **ВКЛ**)

- ▶ Включите индикатор ЭКОНОМИЧНЫЙ РЕЖИМ.

 **ВКЛ** Настройка в момент покупки

Для отключения режима мониторинга (настройка **ОТКЛ**)

- ▶ Выключите индикатор ЭКОНОМИЧНЫЙ РЕЖИМ.

 **ОТКЛ**

- Выбранная настройка отображается с помощью индикатора ЭКОНОМИЧНЫЙ РЕЖИМ. Если индикатор ЭКОНОМИЧНЫЙ РЕЖИМ не меняет своего состояния, отсоедините устройство от источника питания, подождите 5 секунд, затем подсоедините электрическую вилку устройства к источнику питания и повторите процедуру сначала.

4. Нажмите  после выбора новой настройки.

- Устройство издает короткий звуковой сигнал, мигает индикатор УВЛАЖНИТЕЛЬ « (Низкий режим)». Если включен режим мониторинга (настройка ВКЛ), мигает также индикатор ЭКОНОМИЧНЫЙ РЕЖИМ.

5. Пока индикатор мигает, извлеките электрическую вилку из розетки, подождите не менее 5 секунд, а затем снова вставьте электрическую вилку в розетку. Настройка завершена.

- Если процедура не была завершена, устройство не переключается в стандартный режим.

Примечание

Настройки сохраняются, даже если устройство было выключено от источника питания.

Техническое обслуживание

Краткое описание процедур обслуживания

Информацию о том, как снять/установить переднюю панель, фильтр предварительной очистки, пылевой фильтр, дезодорирующий фильтр и контейнер для воды, см. в разделе «Подготовка перед эксплуатацией». [▶ Стр. 12-14](#)
 Информацию о других частях см. на соответствующей странице.

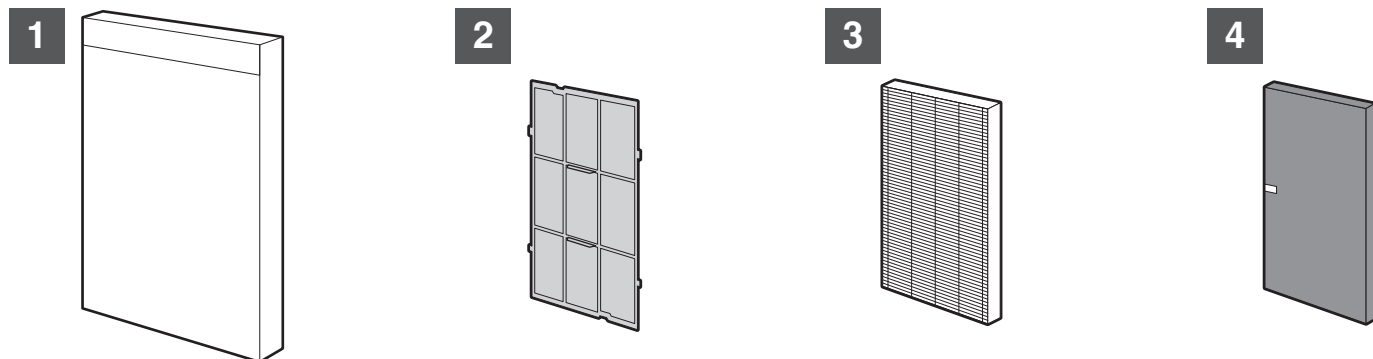

1	2	3
<p>Передняя панель/устройство</p> <p>Загрязнение мешает нормальной работе устройства Протереть</p> <ul style="list-style-type: none"> Удалите грязь мягкой влажной тканью. При значительном загрязнении удалите грязь тканью, смоченной в растворе нейтрального моющего средства для посуды. Не используйте жесткую щетку и другие подобные предметы. (возможно повреждение устройства) 	<p>Фильтр предварительной очистки</p> <p>Прибл. раз в 2 недели Очистить пылесосом Помыть/ополоснуть</p> <ul style="list-style-type: none"> Очистите от пыли с помощью пылесоса, затем снимите и помойте фильтр водой; полностью высушите в тени. При сильном загрязнении очистите мягкой щеткой или нейтральным моющим средством для посуды, затем тщательно смойте моющее средство и полностью высушите в тени. 	<p>Пылевой фильтр</p> <p>Прибл. раз в 10 лет Замена</p> <p>Не использовать воду Не чистить пылесосом</p> <ul style="list-style-type: none"> Не используйте для очистки пылесос или воду. (Поврежденный или негерметичный фильтр может пропускать пыль, то есть очищающая способность фильтра снижается.) ▶ Стр. 33

<p>4 Дезодорирующий фильтр</p> <p>При работе надевайте перчатки. (Пыль из дезодорирующего фильтра может загрязнить руки.)</p> <p>При появлении запаха и скоплении грязи Очистить пылесосом Не использовать воду</p> <ul style="list-style-type: none"> Снимите, а затем удалите пыль с помощью пылесоса. (Установка ▶ Стр. 13, 14) При наличии запаха оставьте фильтр в тенистом, хорошо проветриваемом месте. (прибл. на 1 день) Не трите поверхность. Не используйте для очистки воду. (Под воздействием воды фильтр теряет форму и становится непригодным для использования.) ▶ Стр. 34 	<p>5 Стример</p> <p>Если индикатор стримера мигает Замочить Протереть</p> <p>▶ Стр. 32</p>
--	---

⚠ ПРЕДОСТЕРЕЖЕНИЕ

- Не используйте керосин, бензин, растворитель, полировальный состав, парафин, спирт и т. д. (Это может привести к поражению электрическим током, воспламенению или растрескиванию)
- Не мойте основное устройство водой. (Возможны поражение электрическим током, воспламенение или неисправность/выход из строя)

Внимание

- Требования, которые необходимо выполнять, чтобы не допустить изменения цвета или деформации.
 - Если использовалось моющее средство, тщательно протрите, чтобы убрать остатки моющего средства.
 - Если используется теплая вода, ее температура должна быть не более 40 °С.
 - Не оставляйте детали сушиться под прямыми солнечными лучами.
 - Не сушите детали с помощью фена.
 - Не подносите огонь к деталям устройства.
- При использовании пылесоса не прикладывайте силу и не ударяйте по этой части устройства. (Возможно повреждение)
- Не распылять и не использовать дезодорирующие и другие виды аэрозолей вблизи устройства. (Возможна неисправность)

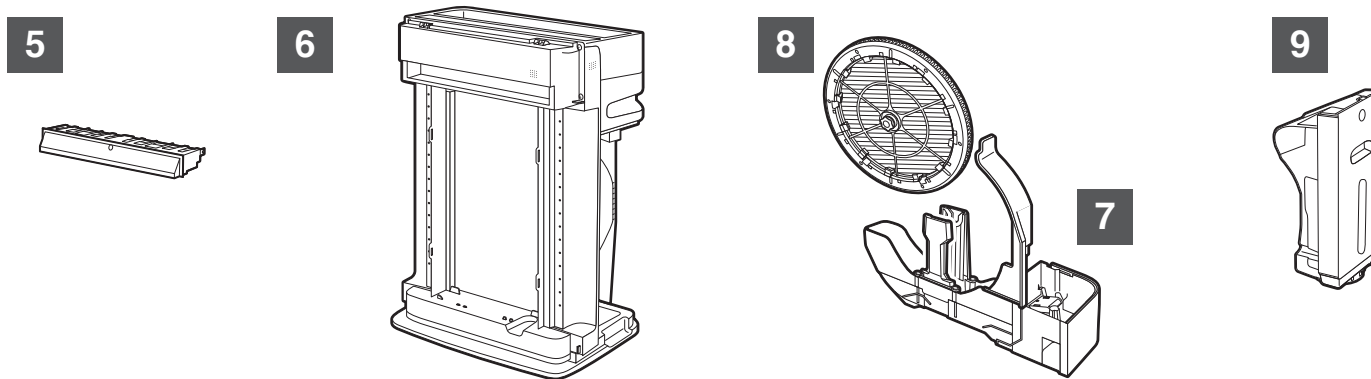

<p>6 Воздухозаборник датчика, линза датчика пыли/PM2.5</p> <p>При скоплении пыли Очистить пылесосом</p> <ul style="list-style-type: none"> • Уберите пылесосом пыль, налипшую на воздухозаборник датчика пыли/PM2.5, используя пылесос с щелевой насадкой или другой аналогичный инструмент. 	<p>1 Снимите переднюю панель и крышку воздухозаборника с датчика пыли/PM2.5.</p> <p>2 Линзу трудно разглядеть, даже если она освещена. Однако, даже если ее не видно, ее можно очистить, слегка протерев сухой ватной палочкой вдоль левой стороны внутренней части.</p> <p>Линза (внутренняя часть)</p> <p>Уберите пылесосом пыль, скопившуюся вокруг линзы, используя пылесос с щелевой насадкой или другой аналогичный инструмент.</p> <p>3 Надежно установите крышку на место. (Возможна неисправность, если крышка упадет)</p> <p>Прибл. раз в 3 месяца Протереть</p> <p>Крючок</p> <p>Нажмите на крючок и потяните его на себя.</p>	<p>7 Увлажняющий лоток</p> <p>Раз в 3 дня или при появлении запаха и скоплении грязи Помыть/ополоснуть</p> <p>▶ Стр. 29</p>
---	---	---

<p>8 Фильтр увлажнителя</p> <p>1 раз в неделю или при появлении запаха и скопления грязи Замочить</p> <p>Раз в сезон или когда трудно удалить накипь (белую или коричневую)</p> <p>Замочите в лимонной кислоте или в лимонном соке</p> <p>Прибл. раз в 10 лет Замена</p> <p>▶ Стр. 29-31</p>	<p>9 Контейнер для воды</p> <p>[Внутренняя часть контейнера для воды] Перед каждым заполнением контейнера для воды Помыть/ополоснуть</p> <ul style="list-style-type: none"> • Очистите контейнер для воды: наполните небольшим количеством воды, закройте крышку и встряхните. • Если грязь не удаётся удалить, очистите мягкой щеткой или раствором нейтрального моющего средства для посуды, после чего тщательно промойте, чтобы убрать остатки моющего средства. 	<p>[Внешняя часть контейнера для воды] При наличии сильных загрязнений на внешней поверхности контейнера для воды Протереть</p> <ul style="list-style-type: none"> • Удалите грязь мягкой влажной тканью. • При значительном загрязнении удалите грязь тканью, смоченной в растворе нейтрального моющего средства для посуды.
---	--	--

Техническое обслуживание

⚠ ПРЕДОСТЕРЕЖЕНИЕ

Перед проведением работ по очистке и обслуживанию, отсоедините устройство от источника питания. (Возможно поражение электрическим током или получение травмы)

Снятие увлажняющего лотка и фильтра увлажнителя

1. Вытащите из устройства контейнер для воды. ▶ Стр. 12
2. Снимите увлажняющий лоток, затем снимите с лотка фильтр увлажнителя.

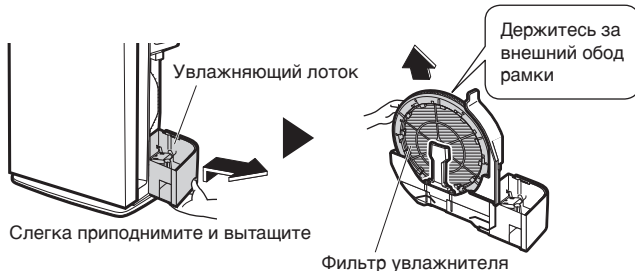

- Возьмитесь за основание увлажняющего лотка, слегка приподнимите и выньте его.
- Извлекайте лоток с осторожностью, чтобы не расплескать и не пролить воду, которая, возможно, содержится внутри.
- При извлечении придерживайте основание увлажняющего лотка.

Установка увлажняющего лотка и фильтра увлажнителя

1. Установите увлажняющий лоток и фильтр увлажнителя.

① Установите фильтр увлажнителя на лоток.



- Установите фильтр увлажнителя в ориентации, показанной на иллюстрации. При установке в противоположной ориентации может оказаться невозможным извлечь увлажняющий лоток, производительность увлажнителя может снизиться или может возникнуть ненормальный шум.

② Вставьте увлажняющий лоток в устройство до конца.

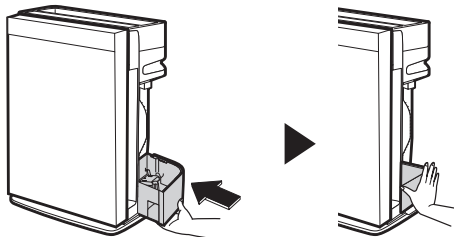

Внимание

После установки увлажняющего лотка в основное устройство не пытайтесь с силой повернуть фильтр увлажнителя. Возможна неисправность.

2. Вставьте контейнер для воды. ▶ Стр. 12

Увлажняющий лоток Помыть/ополоснуть

Раз в 3 дня или при появлении запаха и скоплении грязи
Мойка водой.

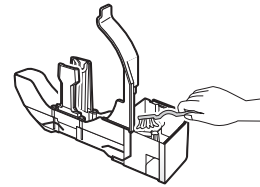

- Для очистки труднодоступных мест используйте мягкую ткань или щетку.
- В местах, в которых образовалась накипь, удалите накипь мягкой тканью или щеткой, смоченной в теплой воде или в воде комнатной температуры с растворенной лимонной кислотой.

При удалении накипи будьте осторожны, чтобы не допустить намокания картриджа с ионами серебра. В конце промойте водой.

- Лимонную кислоту можно приобрести в фармацевтических магазинах, аптеках или супермаркетах.

Примечание

В зависимости от качества воды и условий эксплуатации вода в увлажняющем лотке может изменить цвет из-за возникшей накипи и т. д. В таких случаях также выполните очистку.

Внимание

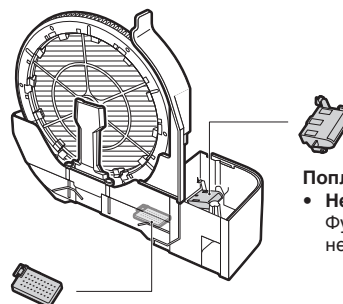

- **Не снимайте.** Функция увлажнения станет невозможной.

Картридж с ионами серебра

- **Не снимайте.**
- **Не чистите лимонной кислотой или пищевой содой.** Будет утрачена устойчивость к образованию шлама.

Если поплавок отсоединился с лотка

- ① Установите выступ поплавка на выступ лотка
- ② Вставьте ось, расположенную со стороны с выступом поплавка, в отверстие лотка
- ③ Вставьте ось в отверстие лотка

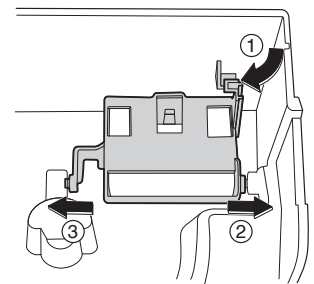

- Наполните лоток водой и убедитесь, что поплавок поднимается на поверхность воды.
- После проверки обязательно слейте воду, а затем прикрепите увлажняющий лоток к устройству.

Выступ на лотке

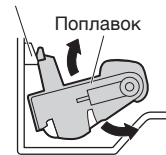

Вид в разрезе

При загрязнении увлажняющий лоток и увлажняющий фильтр могут стать источником неприятного запаха. Регулярно чистите эти части.

Фильтр увлажнителя Замочить

1 раз в неделю или при появлении запаха и скоплении грязи

Очистите, погрузив в теплую воду (не более 40 °С) или в воду комнатной температуры.

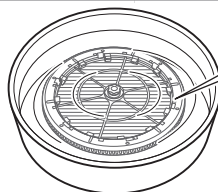

Не снимайте рамку.

Если не удается полностью устранить запах и загрязнения

Замочите в теплой воде (не более 40 °С) или в воде комнатной температуры, добавив нейтральное моющее средство для посуды или пищевую соду; дайте постоять в растворе в течение 30 – 60 минут, затем промойте.

Используемое количество:

Количество указано в правилах применения моющего средства



Используемое количество:

2 столовые ложки пищевой соды на 1 л воды



- Пищевую соду можно приобрести в фармацевтических магазинах, аптеках или супермаркетах.

Раз в сезон или когда трудно удалить накипь (белую или коричневую)

- Замочите в теплой воде (не более 40 °С) или в воде комнатной температуры, добавив лимонную кислоту или лимонный сок; дайте постоять в растворе в течение 2 часов, затем промойте.

Используемое количество:

2 столовые ложки лимонной кислоты на 3 л воды



Если не удается убрать отложения грязи, увеличьте время выдержки в растворе.

- Лимонную кислоту можно приобрести в фармацевтических магазинах, аптеках или супермаркетах.

Используемое количество:

1/4 чашки лимонного сока на 3 чашки воды

- Можно использовать бутилированный 100 % лимонный сок. Используйте только 100 % лимонный сок без мякоти (при необходимости, отфильтруйте сок).
- Убедитесь, что в соке, полученным из фруктов, нет кожуры или косточек.

Если не удалить отложения и использовать устройство с накипью, возможно снижение увлажняющей способности и возникновение протечек.

Раз в сезон мыть в лимонной кислоте или в лимонном соке.

Меры предосторожности при очистке фильтра увлажнителя

- Во время мойки не прилагайте силу к увлажняющему фильтру. (Возможна деформация)
- Осторожно очистите с помощью мягкой губки.
- Не используйте щетку и не трите с силой.
- Чтобы не допустить возникновения неприятных запахов и изменения цвета, тщательно промойте все части чистой водой. (Эксплуатация возможна также и после изменения цвета.)

Внимание

- Эти части могут использоваться после мойки влажными.
- Если устройство не планируется использовать в ближайшее время, положите эти части в тень, дайте им высохнуть и затем установите на место.
- Величина отложений зависит от условий эксплуатации увлажняющего фильтра. Рекомендуется чистить эти части сразу при обнаружении запаха из воздуховыпускного отверстия или при снижении увлажняющей способности (при изменении расхода воды).

Техническое обслуживание

Увлажняющие фильтры **Замена**

Менять раз в 10 лет.*

Информация об интервалах между заменами

- Интервал между заменами зависит от характера использования и места эксплуатации устройства. Стандартно замена производится раз в 10 лет при условии, что фильтры используются в течение 8 часов в день не более 6 месяцев в году и выполняется регулярная чистка фильтров. Замените увлажняющие фильтры, если грязь и отложения невозможно удалить или существенно снизилась увлажняющая способность фильтра (расход воды).

1. Снимите увлажняющий фильтр.

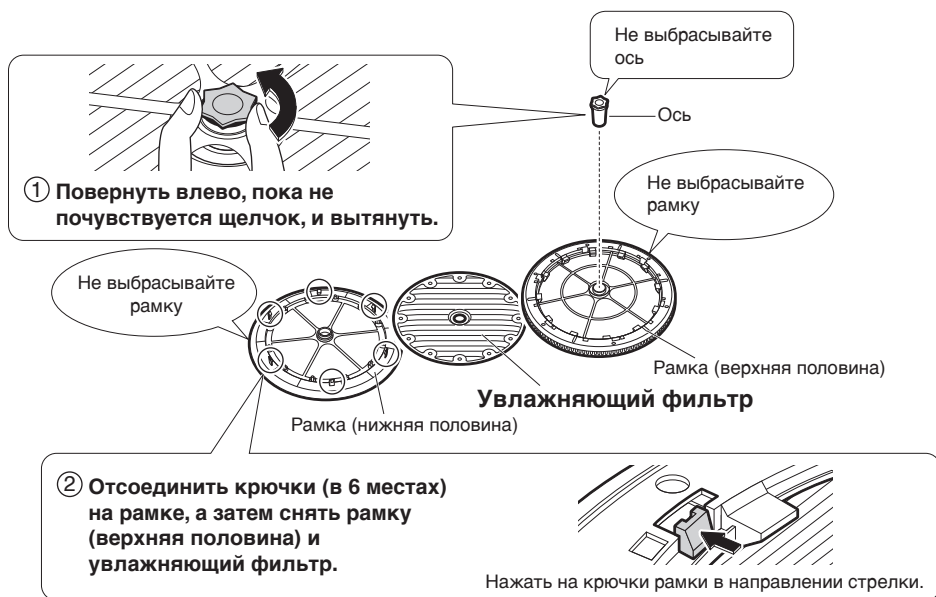

Информация о совке для воды

- В случае удара по рамке (верхняя половина) совок для воды на тыльной стороне может отсоединиться. Увлажняющая способность снизится, если устройство работает с отсоединенным совком для воды.
- Установите в соответствии с иллюстрацией.

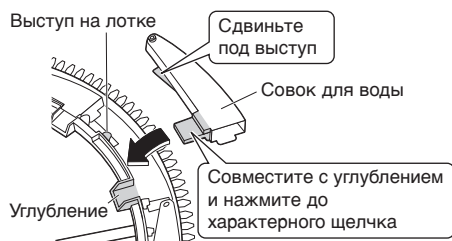

2. Установите новый увлажняющий фильтр на рамку (нижняя половина). (Оба увлажняющих фильтра имеют переднюю и заднюю часть.)

- Совместите выступы (в 12 местах) на рамке с отверстиями в фильтре. (Неправильная установка может вызвать протечки воды.)



3. Установите рамку (верхняя половина) и ось.

- Вставьте крючки (в 6 местах) на раме.
- Вставьте ось и, удерживая в нажатом положении, поверните вправо, до характерного щелчка.

О приобретении и утилизации частей устройства

- См. раздел «Отдельно продаваемые части». ▶ Стр. 41

Стример **Замочить** **Протереть**

Если индикатор стримера мигает (если проблема в отложениях грязи, их можно удалить, даже если индикатор стримера не мигает.)

1. Отсоедините электрическую вилку.
2. Снимите переднюю панель. ▶ Стр. 13
3. Снимите стример.

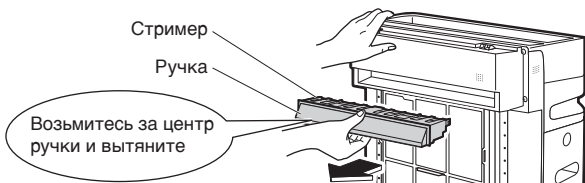

4. Замочите в чуть теплой воде или воде комнатной температуры. (Прибл. на 1 час)

- Выполняйте эту процедуру в таком месте, где разбрызгивание воды не вызовет проблем, например в ванной или в кухонной раковине.
- При сильном загрязнении отмочите эту часть в чуть теплой воде или воде комнатной температуры, смешанной с нейтральным моющим средством для посуды.
- При использовании моющего средства соблюдайте количества, указанные в инструкциях/предупреждениях для нейтрального моющего средства для посуды.

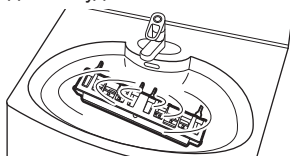

5. Удалите грязь тканью, мягкой щеткой или ватной палочкой.

! ОСТОРОЖНО

Тереть или скрести в **резиновых перчатках**. (Есть риск порезать металлическими частями или иглой стримера)

- Выполните эту процедуру после замачивания и перед сушкой.
- Следите, чтобы не осталось ворса или волокон ткани. (Возможна неисправность)
- Не использовать порошковое моющее средство, щелочное или кислотное моющее средство. Не тереть жесткой щеткой. (Это может привести к деформации, повреждению и коррозии металлических частей)
- Не снимать винты. (Возможна неисправность)
- Для очистки внутренних пластиковых и металлических частей использовать ватную палочку или мягкую ткань.

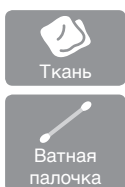

Надеть резиновые перчатки

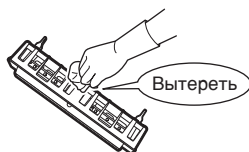

! ОСТОРОЖНО

Не протирать иглу с силой. (Это может привести к деформации/повреждению иглы и снижению производительности)

- Если на игле есть грязь, смочите мягкий предмет, например, ватную палочку, водой или кухонным нейтральным моющим средством и, **не прилагая усилия**, сотрите грязь.

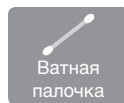

Надеть резиновые перчатки

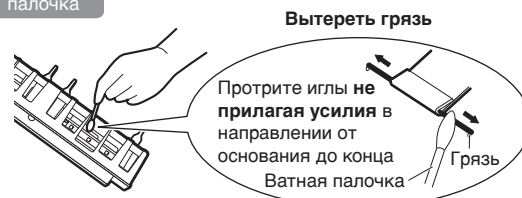

6. Промойте водой и высушите в тени в хорошо проветриваемом месте. (Прибл. на 1 день)

- Если моющее средство осталось на поверхности, индикатор стримера может мигать даже после очистки, поэтому тщательно промойте поверхность водой.
- Под воздействием прямого солнечного излучения может произойти изменение цвета или деформация пластиковых частей.
- Если останется даже небольшое количество воды, индикатор стримера может мигать даже после очистки, поэтому хорошо просушите поверхность в тени.

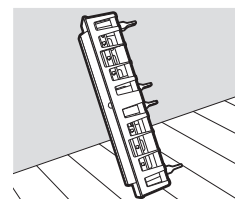
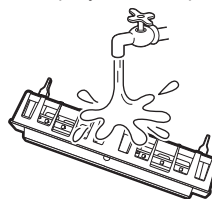

7. Установите стример.

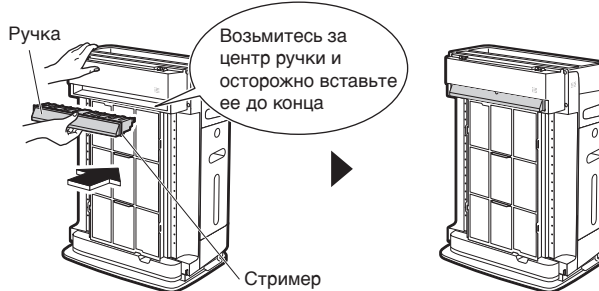

8. Установите переднюю панель. ▶ Стр. 14

Примечание

Если устройство эксплуатируется без установленного стримера, это не приведет к проблемам с безопасностью, но производительность ухудшится. Перед использованием установите стример.

Перед проведением работ по очистке и обслуживанию, отсоедините устройство от источника питания. (Возможно поражение электрическим током или получение травмы)

Техническое обслуживание

Пылевой фильтр Замена

Менять раз в 10 лет.

Информация об интервалах между заменами

- Интервал между заменами зависит от характера использования и места эксплуатации устройства. Стандартно замена производится раз в 10 лет при условии, что устройство используется в доме, где выкуривается не более 5 сигарет в день. (Расчет произведен по методу JEM1467 стандарта Ассоциации японских производителей электрического оборудования (JEMA))
Если устройство работает в условиях сильно загрязненного воздуха, фильтр нужно менять чаще.
Замените пылевой фильтр, если фильтр работает неудовлетворительно.

1. Отсоедините электрическую вилку.

2. Снимите переднюю панель и фильтр предварительной очистки. ► Стр. 13

3. Снимите пылевой фильтр.

- Продев палец в щель в нижней части устройства, поднимите и снимите пылевой фильтр.

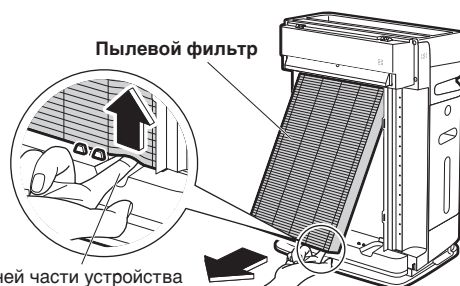

4. Установите новый пылевой фильтр.

- Убедитесь, что дезодорирующий фильтр установлен.
- Установите пылевой фильтр, сначала полностью вставив нижнюю часть за выступ.

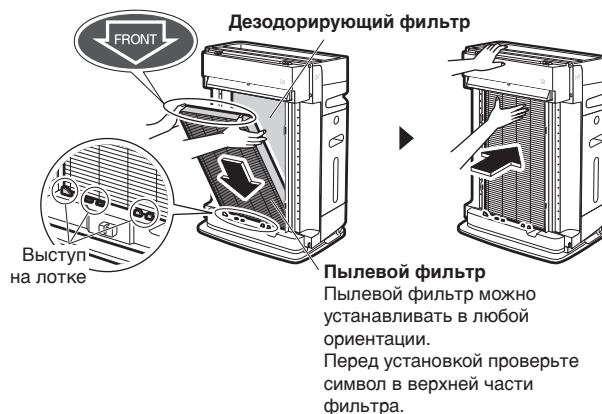

5. Установите фильтр предварительной очистки и переднюю панель. ► Стр. 14

О приобретении и утилизации частей устройства

- См. раздел «Отдельно продаваемые части». ► Стр. 41

Если устройство не используется в течение длительного времени

1. Отсоедините устройство от источника питания.

2. Слейте остатки воды из контейнера для воды и увлажняющего лотка и помойте эти части устройства. ► Стр. 28, 29

3. Высушите внутренние части устройства, положив их в тенистое место.

- Части, которые были вымыты водой, должны быть полностью высушены. (В противном случае в остатках влаги может появиться плесень)

4. Закройте воздуховыпускное отверстие и другие отверстия пластиковым пакетом или другим аналогичным материалом, чтобы защитить устройство от пыли; хранить устройство в вертикальном положении в сухом месте.

(Хранение в перевернутом или горизонтальном положении может вызвать неисправность или поломку устройства)

Если функция увлажнения не используется (например, в несезонное время и т. д.)

1. Отсоедините устройство от источника питания.

2. Слейте остатки воды из контейнера для воды и увлажняющего лотка и помойте эти части устройства. ► Стр. 28, 29

3. Высушите внутренние части устройства, положив их в тенистое место.

- Части, которые были вымыты водой, должны быть полностью высушены. (В противном случае в остатках влаги может появиться плесень)

Если нужно включить только режим очистителя воздуха, вставьте электрическую вилку в электрическую розетку и включите устройство.

Вопросы и ответы

Прежде чем обратиться к продавцу, проверьте следующее.

В: Плохая чувствительность датчика пыли/PM2.5...

- О:** Регулярно чистите линзы датчика пыли/PM2.5, так как грязь на линзе приводит к снижению чувствительности датчика. (►Стр. 28)
 Кроме того, время ответа датчика пыли/PM2.5 зависит от размера помещения.
 Настройте чувствительность, как описано в процедуре настройки чувствительности датчика пыли/PM2.5. (►Стр. 23)
 Если режим ВЕНТИЛЯТОР установлен на « (Турбо)», чувствительность датчика пыли/PM2.5 может быть низкой.
 Из-за сильного потока воздуха датчик пыли/PM2.5 не успевает обнаружить пыль, всасываемую через впускное отверстие для воздуха. Это не является неисправностью (отклонением).

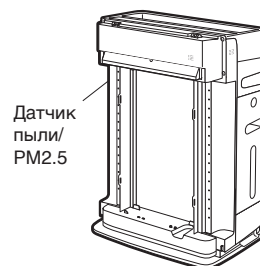

В: Можно ли мыть дезодорирующий фильтр водой? Или его нужно заменить?

- О:** Фильтр нельзя мыть водой.
 (Под воздействием воды фильтр теряет форму и становится непригодным для использования.)
 Если фильтр случайным образом был помыт водой, обратиться к продавцу.
 Снимите с устройства и очистите от пыли с помощью пылесоса. Кроме того, нет необходимости заменять его.
 При наличии запаха оставьте фильтр в тенистом, хорошо проветриваемом месте. (прибл. на 1 день) (►Стр. 27)

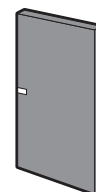

Дезодорирующий фильтр

В: Можно ли очистить пылевой фильтр?

- О:** Нет. Не пытайтесь очистить фильтр с помощью пылесоса или воды.
 (Очистка приведет к снижению производительности пылевого фильтра)
 Замените фильтр, если в нем скопилось много пыли.

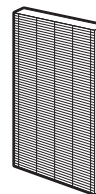

Пылевой фильтр

В: Пылевой фильтр быстро становится черным...

- О:** Изменение цвета не влияет на способность фильтра собирать пыль. Если же это вызывает проблемы, замените фильтр.

В: Во время работы функции увлажнения не виден пар...

- О:** Пар не виден, так как увлажнение достигается не кипячением воды, а путем пропускания воздуха через увлажняющий фильтр и испарения воды.

В: Воздух, выпускаемый во время работы функции увлажнения, кажется прохладным...

- О:** Из увлажнителя выходит воздух, температура которого ниже воздуха, всасываемого устройством, так как для испарения воды, содержащейся в увлажняющем фильтре, затрачивается тепловая энергия воздуха.

В: Устройство работает в режиме увлажнения, однако влажность в помещении не увеличивается...

- О:** В некоторых случаях влажность трудно увеличить, так как влажность зависит от таких факторов, как размер помещения и условия внутри помещения.
 Установите режим увлажнения на « (Высокий режим)» и увеличьте настройку режима ВЕНТИЛЯТОР перед использованием.
 Производительность увлажнителя может снижаться из-за скопления грязи в увлажняющем фильтре. Регулярно очищайте/обслуживайте фильтр. (►Стр. 30, 31)

В: Можно ли использовать устройство, если индикатор стримера мигает?

- О:** В целях безопасности подача электроэнергии в стример будет прекращена, что приведет к снижению производительности.
 Очистите стример, а затем используйте его после того, как индикатор стримера перестанет мигать.

(►Стр. 32)

Передний индикатор



В: Нужно ли менять картридж с ионами серебра, установленный в увлажняющем лотке?

- О:** Картридж с ионами серебра рассчитан на 10 лет службы.

Картридж с ионами серебра

Придает устойчивость к образованию шлама.

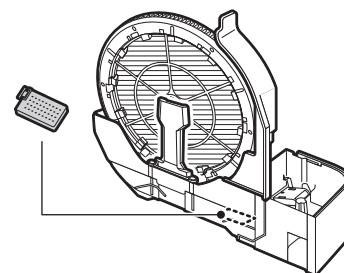

Состояния индикатора контроля ВЛАЖНОСТИ и их значения

Если индикатор контроля ВЛАЖНОСТИ мигает и появляется код ошибки, извлеките электрическую вилку из розетки, подождите не менее 5 секунд, а затем снова вставьте электрическую вилку в розетку и включите устройство. Если код ошибки все еще отображается, выполните указанные ниже действия.

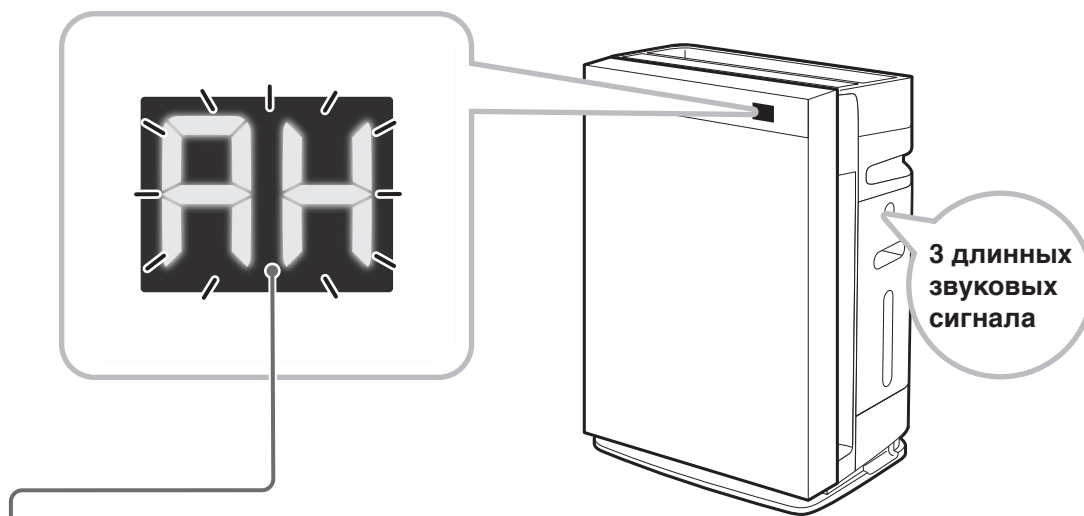

Код ошибки	Причина/решение	
AH	Неисправность компонента электрической сети. → Обратиться к продавцу.	
C9	Датчик температуры неисправен. → Обратиться к продавцу.	
CC	Датчик влажности неисправен. → Обратиться к продавцу.	
A1	Неисправность компонента электрической сети. → Обратиться к продавцу.	
AB	Дезодорирующий фильтр все еще в пакете?	<ul style="list-style-type: none"> ■ Если не в пакете Неисправность компонента электрической сети. → Обратиться к продавцу. ■ Если в пакете → Извлеките электрическую вилку из электрической розетки, а затем выньте фильтр из пакета. После этого, установите фильтр обратно и снова включите устройство.
	Установлены ли передняя панель, фильтр предварительной очистки, пылевой фильтр, фильтр увлажнителя, увлажняющий лоток и контейнер для воды? Эти индикаторы могут мигать, если в устройстве отсутствует какая-либо часть.	<ul style="list-style-type: none"> ■ Если установлены все части Неисправность компонента электрической сети. → Обратиться к продавцу. ■ Если не установлена одна или несколько частей Отсоедините устройство от источника питания, установите отсутствующую часть и снова включите устройство.
	В фильтре предварительной очистки скопление пыли?	<ul style="list-style-type: none"> ■ Если в фильтре нет скопления пыли Неисправность компонента электрической сети. → Обратиться к продавцу. ■ Если в фильтре скопление пыли Отсоедините устройство от источника питания, очистите фильтр предварительной очистки и снова включите устройство. (► Стр. 27)
	Воздуховыпускное отверстие заблокировано?	<ul style="list-style-type: none"> ■ Воздуховыпускное отверстие не заблокировано Неисправность компонента электрической сети. → Обратиться к продавцу. ■ Если воздуховыпускное отверстие заблокировано Убрать предмет, мешающий выходу воздуха через воздуховыпускное отверстие, затем включить устройство.

Поиск и устранение неисправностей

■ Прежде чем обращаться в ремонтную службу, проверьте следующее.

Если проблему не удастся устранить, обратитесь к продавцу.

■ При возникновении неисправности во время работы устройства

Если индикаторы не работают (например, вследствие удара молнии) или в их работе имеются отклонения, отсоедините устройство от источника питания, подождите 5 секунд, затем подсоедините электрическую вилку к источнику питания и включите устройство.



Это не является неисправностью

Эта ситуация не является неисправностью.



Проверьте

Проверьте еще раз перед тем, как обращаться в ремонтную мастерскую.

■ Звуки во время работы устройства

Ситуация	Проверьте следующие пункты
Характерный щелчок во время работы функции увлажнения	<ul style="list-style-type: none"> ✓ Операции включения и отключения функции увлажнения могут сопровождаться характерными щелчками.
Булькающий звук во время работы функции увлажнения	<ul style="list-style-type: none"> ✓ Булькающий звук может появляться при перетекании воды из контейнера для воды в увлажняющий лоток.
Шипящий или грохочущий звук во время работы функции увлажнения	<ul style="list-style-type: none"> ✓ Такими звуками может сопровождаться вращение фильтра увлажнителя во время работы функции увлажнения. Если такие звуки раздражают, просто переставьте устройство в другое место.
Скрипящий звук во время работы функции увлажнения	<ul style="list-style-type: none"> ? Загрязнен ли увлажняющий лоток и фильтр увлажнителя? → Такой звук может возникать из-за накипи, скопившейся в увлажняющем лотке или в фильтре увлажнителя. Очистите эти части устройства. ▶ Стр. 29, 30
Всплески во время работы функции увлажнения	<ul style="list-style-type: none"> ✓ Такие звуки может издавать вода в увлажняющем фильтре.
Шипящий звук во время работы функции увлажнения	<ul style="list-style-type: none"> ✓ Стример, генерирующий разряд, издает шипящий звук. Громкость звука может уменьшаться или характер звука может изменяться в зависимости от условий эксплуатации, однако это не является дефектом. Если такие звуки раздражают, просто переставьте устройство в другое место.
Щелкающий/жужжащий звук во время работы	<ul style="list-style-type: none"> ? Стример надежно установлен? → Вставить стример до упора. ▶ Стр. 32 ? На стримере нет пыли и т. п.? → Очистить. ▶ Стр. 32
Свистящий и вибрирующий звук во время работы функции увлажнения	<ul style="list-style-type: none"> ? В фильтре предварительной очистки скопление пыли? → Очистить эту часть. ▶ Стр. 27 ? Пылевой фильтр засорился? → Эксплуатация в неблагоприятных условиях может привести к засорению и сокращению срока службы пылевого фильтра. ▶ Стр. 5 Заменить пылевой фильтр. ▶ Стр. 33 ? Дезодорирующий фильтр извлечен из пакета? → Вынуть из пакета и установить на место должным образом. ▶ Стр. 13, 14
Громкий рабочий звук	<ul style="list-style-type: none"> ? Пылевой фильтр установлен правильно? → Если он установлен неправильно, возможно усиление рабочего звука. ▶ Стр. 14

Поиск и устранение неисправностей

■ Индикаторы

Ситуация	Проверьте следующие пункты
Индикатор наличия воды постоянно включается и выключается	<ul style="list-style-type: none"> ☑ • Если индикатор наличия воды включен, в некоторых режимах ВЕНТИЛЯТОРА на поверхности воды в увлажняющем лотке могут возникать волны, которые будут двигать поплавков, что приводит к включению и отключению индикатора наличия воды. (Индикатор наличия воды включается и выключается в зависимости от положения поплавка.) → Выключите устройство и отсоедините его от источника питания, затем наполните контейнер для воды. (▶ Стр. 12)
Передние индикаторы не горят	<ul style="list-style-type: none"> ❓ • В настройке яркости индикатора выбрано значение ОТКЛ? → Если в настройке яркости индикатора выбрано значение «ОТКЛ», передние индикаторы не загораются. (▶ Стр. 9) • Устройство в работает в РЕЖИМЕ ХОРОШИЙ СОН? → При работе в РЕЖИМЕ ХОРОШИЙ СОН в настройке яркости индикатора выбрано значение «ОТКЛ» или «ПРИГЛУШЕННО».
Мигает индикатор датчика запаха	<ul style="list-style-type: none"> ❓ • Установлен ли дезодорирующий фильтр? → Установите дезодорирующий фильтр. (▶ Стр. 14)
Индикатор стримера мигает даже после очистки стримера	<ul style="list-style-type: none"> ❓ • Очистка выполнялась после отсоединения электрической вилки? → Отсоедините устройство от источника питания, подождите 5 секунд, затем подсоедините электрическую вилку устройства к источнику питания. • Стример надежно установлен? → Вставить стример до упора. (▶ Стр. 32) • После очистки стримера на его поверхности осталась вода, моющие средства или волокна ткани? → После очистки тщательно смойте водой все моющие средства или волокна ткани, а затем полностью просушите.
Индикатор датчика пыли/PM2.5 горит оранжевым или красным цветом	<ul style="list-style-type: none"> ❓ • Есть скопления пыли в воздухозаборнике датчика пыли/PM2.5 или вокруг него? → Уберите пыль с воздухозаборника с помощью пылесоса. (▶ Стр. 28) • С воздухозаборника датчика пыли/PM2.5 снята крышка? → Установите крышку надежным образом. (▶ Стр. 28) • Линза датчика пыли/PM2.5 загрязнена? → Протрите линзу сухой ватной палочкой или любым другим подобным предметом. (▶ Стр. 28)
Индикатор наличия воды продолжает гореть даже после добавления воды	<ul style="list-style-type: none"> ❓ • Правильно ли установлен увлажняющий лоток? → Вставьте его в устройство. (▶ Стр. 29) • Поплавок внутри увлажняющего лотка застрял? Поплавок внутри увлажняющего лотка установлен правильно? → Установите поплавок должным образом и убедитесь, что он движется плавно. (▶ Стр. 29)

■ Индикаторы

Ситуация	Проверьте следующие пункты
В помещении присутствует запах, хотя индикатор датчика запаха горит синим цветом	<p>?</p> <ul style="list-style-type: none"> • Запах присутствовал до того, как электрическая вилка устройства была подключена к источнику питания? <ul style="list-style-type: none"> → Базовая чувствительность датчика запаха зависит от уровня запаха примерно в первую минуту после подсоединения электрической вилки к источнику питания. ▶ Стр. 8 Чтобы отрегулировать базовую чувствительность датчика запаха, отсоедините устройство от источника питания в момент, когда воздухе чист (без запаха), подождите 5 секунд, затем подсоедините электрическую вилку к источнику питания и включите устройство.
Иногда индикатор стримера отключается	<p>?</p> <ul style="list-style-type: none"> • Стример работает в низком режиме? <ul style="list-style-type: none"> → В низком режиме интервал времени, в течение которого работает стример, короче, чем, например, в режиме «Средний режим». ▶ Стр. 22 • Устройство работает в ЭКОНОМИЧНОМ РЕЖИМЕ? <ul style="list-style-type: none"> → Индикатор стримера выключен, если устройство работает в режиме мониторинга. ▶ Стр. 18

■ Функция очистителя воздуха

Ситуация	Проверьте следующие пункты
Снижение очищающей способности	<p>?</p> <ul style="list-style-type: none"> • Вокруг устройства имеются предметы, мешающие свободному движению воздуха, или устройство стоит в месте, в котором поток воздуха ограничен? <ul style="list-style-type: none"> → Выберите место, свободное от посторонних предметов, в котором поток воздуха, исходящий из устройства, будет достигать всех частей помещения. • Отверстие жалюзи закрыто? <ul style="list-style-type: none"> → Откройте отверстие жалюзи. ▶ Стр. 15 • Загрязнение фильтра предварительной очистки или пылевого фильтра? <ul style="list-style-type: none"> → Очистите фильтр предварительной очистки (возможно, также потребуются замена пылевого фильтра). ▶ Стр. 27
Запах из воздуховыпускного отверстия	<p>?</p> <ul style="list-style-type: none"> • Загрязнен ли дезодорирующий фильтр, увлажняющий фильтр или увлажняющий лоток? <ul style="list-style-type: none"> → Очистите эти части устройства. ▶ Стр. 27-30 • Каждый раз перед заполнением увлажняющего лотка свежей водой необходимо сливать остатки воды из контейнера для воды. • Если устройство работает только в режиме очистителя воздуха, слейте воду из контейнера для воды и увлажняющего лотка. • В некоторых случаях воздух, выходящий из воздуховыпускного отверстия, может иметь слабый запах, источником которого являются остатки озона, выделяемого устройством. Озон выделяется в ничтожно малых количествах, которые не могут нанести вред здоровью. • Помещение наполнено запахами, так как в этот момент готовится пища или одновременно курят несколько человек? <ul style="list-style-type: none"> → Запах будет снижаться по мере работы устройства. • Устройство было перемещено в другое помещение? <ul style="list-style-type: none"> → Устройство может сохранять запах, присутствовавший в помещении, где использовалось устройство. Дайте устройству поработать некоторое время. • Есть ли в помещении постоянный источник запаха? (Краска, новая мебель, обои, аэрозоли, косметические или химические средства) <ul style="list-style-type: none"> → Запах нельзя полностью устранить, если имеется постоянный его источник; необходимо включить устройство и одновременно проветривать помещение либо же хорошо проветрить помещение и потом запустить устройство. Не распылять и не использовать дезодорирующие и другие виды аэрозолей вблизи устройства.

Поиск и устранение неисправностей

■ Функция увлажнения

Ситуация	Проверьте следующие пункты
<p>Увлажнение не производится, хотя контейнер для воды наполнен водой (увлажняющий фильтр не вращается)</p> <p>Вода в контейнере для воды не используется</p>	<ul style="list-style-type: none"> <input checked="" type="checkbox"/> • Так как устройство повышает влажность путем испарения, вода расходуется медленно, если в помещении высокая влажность или низкая температура. • Функция увлажнения отключается, как только влажность в помещении достигает заданного значения. ▶ Стр. 17 <input type="checkbox"/> • Горит индикатор УВЛАЖНИТЕЛЬ? <ul style="list-style-type: none"> → Если индикатор не горит, нажмите HUM. • Правильно ли установлен фильтр увлажнителя? ▶ Стр. 29 • На увлажняющем фильтре есть накипь или грязь? <ul style="list-style-type: none"> → Производительность увлажнителя может снижаться из-за скопления накипи и грязи в увлажняющем фильтре. Грязь может скапливаться в увлажняющем фильтре из-за плохого качества воды, вызывая снижение производительности увлажнителя. Очистите фильтр увлажнителя. ▶ Стр. 29, 30 • Горит ли индикатор наличия воды? <ul style="list-style-type: none"> → Если индикатор горит, увлажняющий лоток установлен неправильно. Установите увлажняющий лоток на место правильно. ▶ Стр. 29 • Мигает ли индикатор датчика запаха? <ul style="list-style-type: none"> → Если индикатор мигает, дезодорирующий фильтр установлен неправильно. Если дезодорирующий фильтр установлен неправильно, скорость воздушного потока и производительность увлажнителя снижается. Установить дезодорирующий фильтр на место правильно. ▶ Стр. 14
<p>Влажность окружающего воздуха не увеличивается</p>	<ul style="list-style-type: none"> <input checked="" type="checkbox"/> • Устройство не может обеспечить заданную влажность, если в помещении или вне здания низкая влажность, стены и пол комнаты сухие или помещение не имеет эффективной защиты от сквозняков. <input type="checkbox"/> • Вы используете устройство в помещении с площадью, превышающей площадь, на которую рассчитано устройство? ▶ Стр. 42 • Заданная влажность имеет значение (Низкий режим) или (Стандартный режим)? В настройках ВЕНТИЛЯТОР выбрано (Тихо) или (Низкий режим)? <ul style="list-style-type: none"> → Установите режим увлажнения на « (Высокий режим)» и увеличьте настройку режима скорости воздушного потока перед использованием. ▶ Стр. 16, 17
<p>Уровень влажности, отображаемый на устройстве, может отличаться от показаний других гигрометров</p>	<ul style="list-style-type: none"> <input checked="" type="checkbox"/> • Это вызвано тем, что температура и влажность в разных частях помещения может меняться под воздействием воздушных потоков. Поэтому показания индикатора нужно рассматривать лишь как приблизительную оценку влажности в помещении.
<p>Индикатор контроля ВЛАЖНОСТИ всегда показывает высокий уровень влажности</p>	<ul style="list-style-type: none"> <input type="checkbox"/> • Устройство установлено рядом с окном или в месте, где может быть холодный сквозняк? <ul style="list-style-type: none"> → Возможно, это вызвано высокой влажностью воздуха вокруг устройства. Переставьте устройство в другое место. <input checked="" type="checkbox"/> • В северных помещениях, а также в помещениях, расположенных вблизи мест с высокой влажностью, например вблизи ванн, быстро скапливается влага, и в них, как правило, более высокая влажность. • Сразу после работы индикатор контроля ВЛАЖНОСТИ может указывать уровень влажности, который выше, чем фактическая текущая влажность, в зависимости от состояния воздуха внутри устройства. Продолжайте работу в течение примерно 1 часа и проверьте еще раз.
<p>В комнате высокая влажность, однако функция увлажнения не отключается</p>	<ul style="list-style-type: none"> <input checked="" type="checkbox"/> • Устройство не может обеспечить заданную влажность, если в помещении или вне здания высокая влажность, стены и пол комнаты влажные или помещение хорошо изолировано от сквозняков. • Функция увлажнения всегда работает вместе с функцией очистки воздуха. Как только влажность в помещении достигает заданного значения, функция увлажнения отключается и устройство продолжает работать в режиме очистителя воздуха. <input type="checkbox"/> • Устройство подвержено воздействию прямого солнечного излучения или тепла, источником которого является нагревательный прибор? <ul style="list-style-type: none"> → Переместите устройство в место, защищенном от таких видов воздействий.

■ Функция увлажнения

Ситуация	Проверьте следующие пункты
Количество воды в контейнере для воды уменьшается, даже если функция увлажнения не используется	<p>✓</p> <ul style="list-style-type: none"> Даже если устройство работает только в режиме очистителя воздуха, количество воды в контейнере для воды может уменьшаться из-за внезапного испарения, вызванного потоками воздуха, что может привести к незначительному повышению влажности. Если устройство работает только в режиме очистителя воздуха, слейте воду из контейнера для воды и увлажняющего лотка.
Из воздуховыпускного отверстия выплескивается вода	<p>?</p> <ul style="list-style-type: none"> Правильно ли установлены фильтр предварительной очистки, пылевой фильтр и увлажняющий фильтр? → Установите их правильно. (▶ Стр. 14, 29, 31) Когда вы сняли увлажняющий фильтр с рамки и заменили его, правильно ли вы сформировали новый фильтр перед его установкой? Установлен ли увлажняющий фильтр в неправильной ориентации, полосатым плетеным узором вниз, если смотреть сверху? (Полосатый плетеный узор должен быть обращен вверх, если смотреть сверху.) → Установите их правильно. (▶ Стр. 31)

■ Прочее

Ситуация	Проверьте следующие пункты
Вентилятор останавливается во время работы устройства	<p>✓</p> <ul style="list-style-type: none"> Во время работы в ЭКОНОМИЧНОМ РЕЖИМЕ или в режиме АВТО, когда включается режим мониторинга, вентилятор включается и выключается несколько раз. (▶ Стр. 18)
	<p>?</p> <ul style="list-style-type: none"> Устройство работает со снятыми передней панелью, фильтром предварительной очистки, пылевым фильтром, фильтром увлажнителя, увлажняющим лотком или контейнером для воды? Для защиты электрических частей устройства вентилятор останавливается, если какой-либо компонент установлен неправильно. → Если компонент установлен неправильно, отсоедините устройство от источника питания, установите все части и включите устройство.
На металлической части стримера есть прогоревшая метка	<p>✓</p> <ul style="list-style-type: none"> Это метка осталась в результате работы стримера, она не является признаком дефекта.
Отсутствует звук разряда стримера	<p>?</p> <ul style="list-style-type: none"> Конец иглы стримера загрязнен? → Очистить. (▶ Стр. 32) Стример работает в низком режиме? (▶ Стр. 22)
На пол протекла вода	<p>?</p> <ul style="list-style-type: none"> Наклонилось ли устройство? → Вода может разлиться, если наклонить устройство. Перед транспортировкой устройства отключите питание и слейте воду из контейнера для воды и увлажняющего лотка. Крышка на контейнере для воды закручена правильно и плотно? → Если крышка не закручена или закручена с наклоном, вода может вытечь. Перед использованием устройства плотно закрутите крышку. Есть ли большое скопление накипи на увлажняющем фильтре? → Накипь может привести к протечке воды. Очистить или заменить. (▶ Стр. 29-31)
Помехи на экране ТВ-устройства	<p>?</p> <ul style="list-style-type: none"> Рядом с устройством установлена комнатная антенна, телевизор или радио установлены на расстоянии менее 2 метров от устройства? Рядом с устройством проходят шнур питания или антенный кабель ТВ- или радиоустройства? → Установите устройство как можно дальше от телевизора, радио или антенны.
Поток воздуха выдувается немного вправо	<p>✓</p> <ul style="list-style-type: none"> Из-за конструкции устройства поток воздуха выдувается немного вправо.
Устройство включается сразу после подключения электрической вилки к розетке	<p>?</p> <ul style="list-style-type: none"> Электрическая вилка была отсоединена в момент отключения электричества или внезапного скачка напряжения? Устройство в последний раз было выключено путем отсоединения электрической вилки от источника питания? → Функция автозапуска автоматически возобновляет работу устройства.

Отдельно продаваемые части

Обратиться к продавцу.

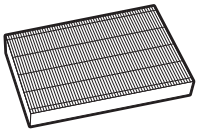
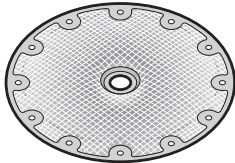
<p>Запасная часть</p> <p>Пылевой фильтр (1 шт.) Модель: KAFP085A4E</p>	<p>Запасная часть</p> <p>Увлажняющие фильтры (без рамки) Модель: KNME043B4E</p>
 <ul style="list-style-type: none"> • Менять раз в 10 лет. • Улавливает пыль и пыльцу. 	 <ul style="list-style-type: none"> • Менять раз в 10 лет. • Увлажняет воздух путем испарения воды, если включена функция увлажнения.

- Неправильное техническое обслуживание этих частей может привести:
 - К снижению очищающей способности
 - К снижению дезодорирующей способности
 - К появлению запахов
- Соблюдайте местные правила разделения отходов при утилизации пылевого фильтра (из полиэстера и полипропилена) и увлажняющего фильтра (из полиэстера).

■ Правила утилизации

- На устройстве имеется следующий символ:



Он означает, что электрические и электронные изделия не должны утилизироваться вместе с несортированным бытовым мусором. НЕ ПЫТАЙТЕСЬ демонтировать систему самостоятельно: демонтаж системы, работа с хладагентом, маслом и другими частями должны выполняться уполномоченной монтажной организацией в соответствии с действующим законодательством.

Устройства должны передаваться на переработку в специальное мусороперерабатывающее предприятие с целью вторичного использования, рециклинга и восстановления. Правильная утилизация этого изделия позволяет сократить потенциальный негативный эффект, оказываемый на окружающую среду и здоровье человека. Для получения дополнительной информации обратитесь в монтажную организацию или в местный надзорный орган.

Технические характеристики

Наименование модели	МСК70YVM							
Источник питания	Одна фаза 50 Гц 220-240 В / 60 Гц 220-230 В							
Рабочий режим	Очистка воздуха				Увлажнение и очистка воздуха (при комнатной температуре: 20 °С, комнатная влажность: 30 %)			
	Турбо	Стандартный режим	Низкий режим	Тихо	Турбо	Стандартный режим	Низкий режим	Тихо
Потребление энергии (Вт)	66	16	10	8	68	18	12	11
Рабочий звук (дБ)	54	37	27	18	54	37	27	23
Скорость воздушного потока (м ³ /ч)	420	210	132	60	420	210	132	102
Производительность увлажнения (мл/ч)	– *1				650 *2			
Площадь покрытия (м ²)	48 *3				–			
Внешние габариты (мм)	600(В)× 395(Ш)× 287(Г)							
Масса (кг)	12,5 (с пустым контейнером для воды)							
Объем контейнера для воды (л)	Около 3,6							
Длина шнура питания (м)	2							

Сделано в Китае

- Эти характеристики применимы к источникам питания 50 Гц 220–240 В и 60 Гц 220–230 В.
- Если питание отключено, микроконтроллер устройства потребляет около 1 Вт.
- Данное устройство предназначено для использования в жилых или коммерческих помещениях.
- Уровень звукового давления, взвешенного по шкале А, ниже 70 дБ(А).

*1. При наличии воды в контейнере для воды уровень воды может уменьшаться, а влажность в помещении несколько повышаться.

*2. Производительность увлажнения рассчитана в соответствии со стандартом JEM1426. (если в режиме ВЕНТИЛЯТОР выбрано «Турбо»)

*3. Площадь покрытия рассчитана в соответствии со стандартом JEM1467. (если в режиме ВЕНТИЛЯТОР выбрано «Турбо»)

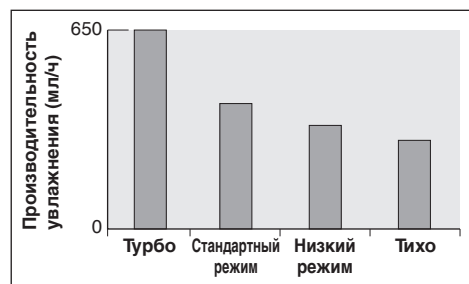

DAIKIN INDUSTRIES, LTD.

Head office:
Umeda Center Bldg., 2-4-12, Nakazaki-Nishi,
Kita-ku, Osaka, 530-8323 Japan

Tokyo office:
JR Shinagawa East Bldg., 2-18-1, Konan,
Minato-ku, Tokyo, 108-0075 Japan
<https://www.daikin.com>

DAIKIN EUROPE N.V.

Zandvoordestraat 300, B-8400 Oostende, Belgium

DAIKIN ISITMA VE SOĞUTMA SİSTEMLERİ SAN. TİC. A.Ş.

Gülsuyu Mahallesi, Fevzi Çakmak Caddesi, Burçak Sokak No:20

34848 Maltepe / İSTANBUL / TÜRKİYE

Tel: 0216 453 27 00

Faks: 0216 671 06 00

Çağrı Merkezi: 444 999 0

Web: www.daikin.com.tr

The bar code is a manufacturing code.



The two-dimensional bar code is
a manufacturing code.

3P648732-1A M20B261A (2107)HT