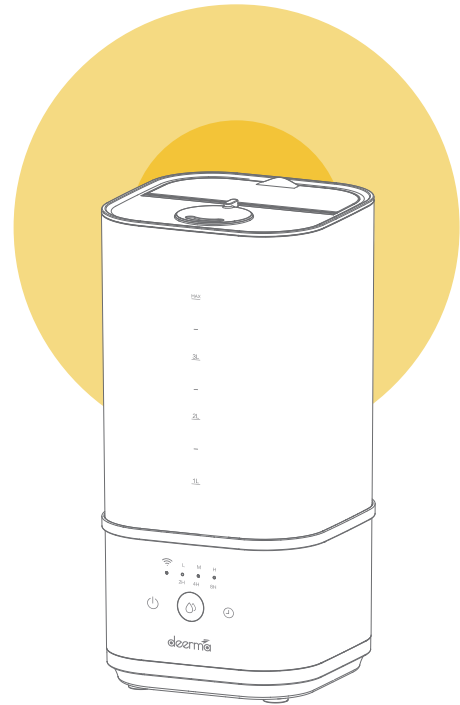

The Deerma logo consists of the word "deerma" in a lowercase, sans-serif font. The letter "e" is stylized with a yellow circle and a grey arrow pointing upwards and to the right.

Deerma Humidifier

Keep your life clean and refreshing all the time

With its micron mist and simply operation so that to deeply moist your skin and each corner in your house. You can enjoy each wonderful moment when you use it.

Humidifier Manual

DEM-F10W

Guangdong Deerma Technology Co., Ltd.

Add: No.4-1 Longhui Road, Malong Village Committee, Beijiao Town,
Shunde District, Foshan City, Guangdong Province, China

Made in China

Read instruction manual carefully before use.
In addition, this instruction can be available on the following website:
<http://www.deerma.com>

PRECAUTIONS

Welcome to use Deerma humidifier, please read through this manual before use.

1.This appliance can be used by children aged from 8 years and above and persons with reduced physical, sensory or mental capabilities or lack of experience and knowledge if they have been given supervision or instruction concerning use of the appliance in a safe way and understand the hazards involved. Children shall not play with the appliance. Cleaning and user maintenance shall not be made by children without supervision.

2.If the supply cord is damaged, it must be replaced by the manufacturer, its service agent or similarly qualified persons in order to avoid a hazard.

3.Clean the water tank every three days.

4.Be aware that high humidity levels may encourage the growth of biological organisms in the environment.

5.Do not permit the area around the humidifier to become damp or wet. If dampness occurs, turn the output of the humidifier down. If the humidifier output volume cannot be turned down, use the humidifier intermittently. Do not allow absorbent materials, such as carpeting, curtains, drapes, or tablecloths, to become damp.

6.WARNING: Micro-organisms that may be present in the water or in the environment where the appliance is used or stored, can grow in the reservoir and be blown in the air causing very serious health risks when the water is not renewed and the tank is not cleaned properly every 3 days.

7.The supply voltage must be consistent with the rated voltage of the product. If the supply voltage is not consistent with the rated voltage, please contact the distributor and do not use the product;

8.Please place the humidifier at room temperature for 30 minutes before using it to prevent water tank from being damaged due to sudden change of temperature;

9.Please use it at normal room temperature (5°C to 40°C);

10.Please place in a flat position to avoid tilting;

11.Please do not put the humidifier directly on the wood floor when using, to protect the wood floor from being deformed and damaged due to moisture;

12.Please place the humidifier 2 m away from furnitures and electrical appliances to avoid damp

13.Keep it away from heat source and avoid direct sunlight;

14.Never add hot water above 40°C into the water tank to avoid damaging the appliance;

15.Do not let water flow into the appliance from the air outlet. Please wipe the water on the body of appliance with a dry cloth to avoid damaging the appliance

16.When the room temperature is below 0°C, please pour out the water in the water tank to avoid damaging the appliance due to freezing;

17.Please do not put metals, chemicals, detergents into the water tank, or the bad atomization phenomenon will occur;

18.Please turn off the power and unplug the plug before pouring out the water in the tank;

19.Be sure to turn off the power and unplug the plug before moving, cleaning and filling water; do not move the appliance at will during working;

20.Do not inject water into mist outlet and air outlet;

21.When cleaning please avoid water entering the appliance;

22.Do not disassemble the original parts of the appliance.

23.Unplug the appliance during filling and cleaning.

24.Never leave water in the reservoir when the appliance is not in use.

25.Empty and clean the humidifier before storage. Clean the humidifier before next use.

26.The appliance is only to be used with the unit provided.

SAFETY PRECAUTIONS

1.Please use the voltage and frequency as specified for this appliance: 220-240V~50-60Hz.

2.Do not disassemble, repair or reconstruct the appliance without permission.

3.If the supply cord is damaged, it must be replaced by the manufacturer, its service agent or similarly qualified persons in order to avoid a hazard.

4. In case of any abnormal phenomenon, please unplug the power plug immediately. It must be repaired by the manufacturer or its maintenance department or similar specialist.

5. Clean dust on power plug regularly.

6. Please turn off the power and unplug it before cleaning or moving.

7. When unplugging the power plug, please hold the power plug tightly instead of pulling the supply lead.

8. Do not move or turn over the appliance with power supply or water in the water tank.

9. Do not touch the water and components in the water tank with power supply.

10. Do not cover air inlet and mist outlet with towel and other items when the humidifier is working.

11. This is not a toy. To avoid accidents, keep it away from infants and children; do not place it in a crib, stroller or playpen; do not allow infants and children to play with and use the humidifier.

12. Do not put the humidifier on the inclined table, it should be placed in a flat and firm place.

13. Please do not add essence or other similar substances not produced or supervised by the company in the water tank of the humidifier.

14. Do not use it in the kitchen, keep it away from heat source, avoid direct sunlight, and keep it 2 m away from furniture and other household appliances to avoid damp.

15. Please unplug the plug when filling with water.

SAFETY INSTRUCTIONS

Warning

This product is compliant with all relevant electromagnetic field standards and is, when handled as described in the User Manual, safe to use. Therefore, always read the instructions in this User's Guide carefully before using the device, and save it for later use.

- The humidifier is intended for indoor use only. Do not operate the humidifier outdoors.
- Always ensure that there is water in the water tank before operating the humidifier.
- Use only clean, cool water to fill the water tank.
- Place the humidifier on a smooth, level, waterproof surface that is elevated off the ground.
- Do not install the humidifier near children, walls, furniture or electrical appliances.
- Always handle the humidifier with dry hands to avoid electric shock.
- Do not operate the humidifier with a damaged cord or plug.
- Unplug the humidifier when not in use.
- Do not cover the mist outlet on the humidifier or insert objects into the mist outlet.
- Never scrape transducer on your own.
- Do not leave the humidifier in a closed room as the air could become saturated and leave condensation on walls or furniture.
- Leave room door partially open when the humidifier is being operated.
- This product is not a toy. Do not allow children to play with it.
- Keep this User Manual for future reference.

Important Guidelines for Installing Humidifier

- Use of other 2.4 GHz products, such as other wireless networks, Bluetooth® systems or microwave ovens may cause interference with this product. Keep the humidifier away from these types of products, or turn them off if they appear to be causing interference.

LIMITED WARRANTY

This product is warranted to be free from manufacturing defects under normal use and conditions for 1 year. The warranty will be invalid if the unit is damaged by accident, improper repair or failure to follow safety instructions provided with the product. This warranty does not apply to normal wear and tear or commercial use.

You can't transfer the warranty to subsequent owners of the product. Liability under this warranty is limited to repair or replacement in no event shall liability exceed the purchase price paid by the purchaser of the product.

Under no circumstances shall there be liability for any loss—direct, indirect or incidental— or consequential damage arising out of, or in connection with the use of this product.

For the most up-to-date warranty information and instruction, please visit our website.

www.switch-bot.com

FCC WARNING

This device complies with part 15 of the FCC Rules. Operation is subject to the following two conditions: (1) This device may not cause harmful interference, and (2) this device must accept any interference received, including interference that may cause undesired operation. Any Changes or modifications not expressly approved by the party responsible for compliance could void the user's authority to operate the equipment. This equipment has been tested and found to comply with the limits for a Class B digital device, pursuant to part 15 of the FCC Rules. These limits are designed to provide reasonable protection against harmful interference in a residential installation. This equipment generates uses and can radiate radio frequency energy and, if not installed and used in accordance with the instructions, may cause harmful interference to radio communications. However, there is no guarantee that interference will not occur in a particular installation. If this equipment does cause harmful interference to radio or television reception, which can be determined by turning the equipment off and on, the user is encouraged to try to correct the interference by one or more of the following measures:

- Reorient or relocate the receiving antenna.
- Increase the separation between the equipment and receiver.
- Connect the equipment into an outlet on a circuit different from that to which the receiver is connected.
- Consult the dealer or an experienced radio/TV technician for help. The device has been evaluated to meet general RF exposure requirement. The device can be used in portable exposure condition without restriction.

FCC RF exposure statement:

The equipment complies with FCC Radiation exposure limit set forth for uncontrolled environment. This equipment should be installed and operated with minimum distance 20cm between the radiator and your body.

Product Structure

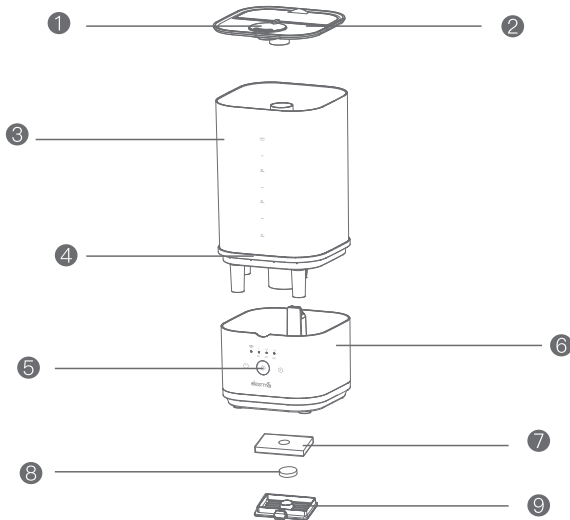

- | | |
|-------------------|-------------------|
| ① Nozzle Assembly | ② Tank Cover |
| ③ Water Tank | ④ Decorative Ring |
| ⑤ Console | ⑥ Base |
| ⑦ Filter Cotton | ⑧ Aroma Cotton |
| ⑨ Aroma Box | |

SPECIFICATION

Product Name	Humidifier
Model	DEM-F10W
Rated Voltage/Frequency	220-240V~/50-60Hz
Capacity	4.0L
Rated Power	22W
Dimension	170×170×350mm
Packing List	Main machine, user manual

How to Use

⚠ Caution

1. Unplug the power cord before filling water;
2. The filling height shall not be higher than the mist outlet pipe;
3. Do not pour water into the mist outlet when filling water;
4. Do not directly inject water into the base;
5. Do not unplug the power cord with your wet hands to prevent electric shock;
6. Do not add essential oil, perfume, medicine and other additives to the water;
7. Use clean tap water or purified water at a temperature below 40°C (distilled water is not suitable);

How to fill water (three methods)

Caution: Please follow the first method of filling water for the first time.

1. (1) Remove the tank cover; (2) Take out the foam of decorative cover; (3) Take out the water tank; (4) Note that the foam used to fix the floating ball needs to be removed during the first use; and (5) Fill the water tank with cold tap water under the faucet according to the picture on the right.

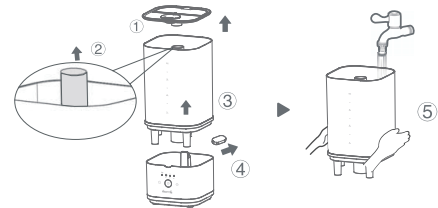

2. Open the tank cover and fill the water tank with water.

3. Remove the tank cover and fill the water tank with water. It is prohibited to fill water in the mist outlet pipe.

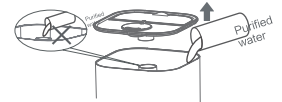
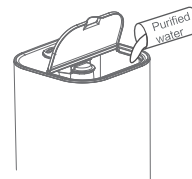

How to install water tank

If the first method is used to fill water, the LOGO side of the water tank and the console shall be installed on the same side when the water tank is placed back to the base

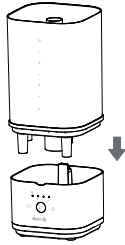

How to adjust mist outlet direction

The mist outlet can be rotated 360°, and can be adjusted according to your own needs, so that the mist will flow in the direction you need.

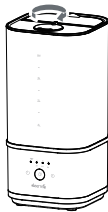

Optional: Add a few drops of your favorite essential oil to the pad in the tray. (Oil not included)

Warning: DO NOT add oils or other additives directly into the water tank. Add only to the pad in the tray. Oils added to the tank will damage the tank and the whole unit. Any use of such additives in the tank will void the manufacturer's warranty.

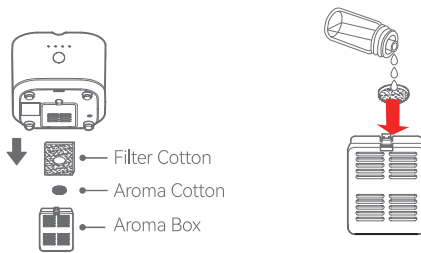

How to Use

Console

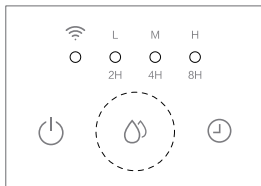

⚠ Caution:

It is recommended to reduce the mist volume if the indoor temperature is too low and the humidity is too high, and the mist cannot be fully diffused.

Button	Function
 Power/ Standby	1) In the standby mode without water, if the Power/Standby button is pressed, three indicators of humidifier flash red to indicate that there is no water in the water tank. If the water is detected in the water tank when the light is flashing, the humidifier works. If the water is detected in the water tank when the light is off, it is requested to press the Power/Standby button again. 2) When the tank with water is in the shutdown state, press the Power button to start the humidifier. By default, the high-grade mist humidification will work, and the ambient light, the power light and the high-grade indicator will light up. In this state, press the Power button to shut down the humidifier, and the ambient light will go out.
 Grade	1) In the startup mode, the high-grade mist humidification will work by default, and the LED 4 will turn bright orange. Press this button once to change the humidifier in a cycle of low grade – medium grade – high grade. 2) Press this button repeatedly to change the mist volume in a cycle of 01-02-03-01 grades, and the mist volume will be displayed during operation. 3) The indicator will turn bright blue when it overlaps with timer function.
 Timer	1) In the startup mode, press this button to set the humidifier for timed shutdown at 0h-2h-4h-8h. Press this button repeatedly on 02-04-08-00 to switch the indicators in a cycle of LED2-LED3-LED4-All OFF. The timed shutdown mode is not memorized (that is, reset is required after shutdown). 2) The timer indicator is green, and will turn bright blue when it overlaps with the mist volume grade. 3) Timer sequence that can be set on APP: 0h-1h-2h-3h-4h-5h-6h-7h-8h
 WiFi + Bluetooth	In the standby mode, long press the Power button for 3 seconds and turn on the Bluetooth function of the phone to access the APP network: 1) When WiFi is being connected, the white light of WiFi icon flashes at the frequency of one-second ON and one-second OFF. 2) During the network connection, the white light of WiFi icon flashes at the frequency of 0.2-second ON and 0.2-second OFF. 3) When connecting to the cloud, the white light of WiFi icon is always ON. 4) If the network is not connected within three minutes of standby, the WiFi will be disconnected automatically. The network needs to be configured again.

The humidifier must be placed on a horizontal surface for use which is not inclined, otherwise the water may overflow and the surface may get wet.

Cleaning and Maintenance

⚠ Caution

1. The power cord must be unplugged before cleaning.
2. The humidifier must be regularly cleaned to remove scale and sundries in the water tank. Cleaning every three days is recommended.

How to clean water tank

Wipe up the tank directly with wet cloth that is clean and soft.



How to clean water sink and atomizer

Clean them with detergent or clear water, and thoroughly flush them after cleaning.



How to clean aroma cotton and filter cotton

Take out the aroma cotton and filter cotton from the aroma box, and fully clean them with clear water and then dry them.

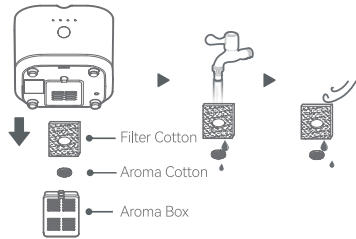

How to clean aroma box

Thoroughly clean the aroma box with clear water and then wipe up.

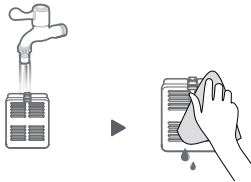

All products bearing this symbol are waste electrical and electronic equipment (WEEE as in directive 2012/19/EU) which should not be mixed with unsorted household waste. Instead, you should protect human health and the environment by handing over your waste equipment to a designated collection point for the recycling of waste electrical and electronic equipment, appointed by the government or local authorities. Correct disposal and recycling will help prevent potential negative consequences to the environment and human health. Please contact the installer or local authorities for more information about the location as well as terms and conditions of such collection points.



TROUBLESHOOTING

Phenomenon	Cause	Solution
Humidifier not working	The power plug is not plugged in properly	• Plug in the power plug
	There is no water in the tank	• Add water to the tank
	Tank not in place	• Snap the tank into place
The blown mist has a peculiar smell	Dirty water or prolonged storage	• Change clean water or clean water tank and sink
Humidification effect is not obvious	Air intake is clogged with dust	• Remove dust from the air intake
Abnormal noise	The machine is not positioned properly, is tilted or is unstable	• Put it on a solid table or use it on a flat surface
There is water in the water tank but it shows a water shortage state, and the humidifier does not work for a long time	If the machine is too inclined at a certain angle, the water level in the sink is judged to be too low, and the machine automatically protects and shuts down.	• Place the machine on a flat and firm place and keep it steady

deerma

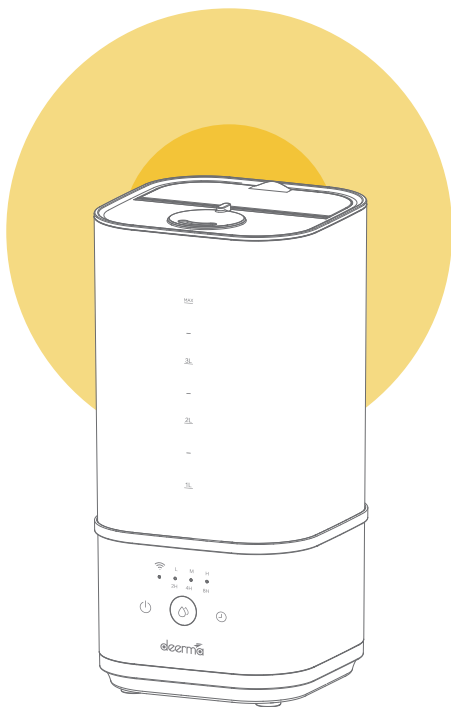

Deerma

Увлажнитель воздуха

Живите всегда в чистоте и свежести.

Благодаря туману с микронными размерами частиц и простоте в использовании устройство позволяет глубоко увлажнять вашу кожу и каждый уголок вашего дома. Увлажнитель воздуха позволяет вам наслаждаться каждым мгновением вашей прекрасной жизни.

Руководство по эксплуатации

DEM-F10W

Перед использованием устройства внимательно прочитайте руководство по эксплуатации. Кроме того, данную инструкцию можно найти для скачивания на следующем веб-сайте:
<http://www.deerma.com>

Меры предосторожности

Поздравляем вас с приобретением увлажнителя «deerma». Перед использованием изделия, пожалуйста, внимательно прочитайте настоящее руководство по эксплуатации.

1. Детям в возрасте 8 лет и старше, лицам с ограниченными физическими, сенсорными или умственными способностями, а также лицам, не имеющим достаточного опыта и знаний, разрешается пользоваться этим прибором, только если они находятся под присмотром или были проинструктированы по поводу безопасного способа эксплуатации прибора и понимают связанные с использованием прибора опасности. Не допускайте, чтобы дети играли с прибором. Дети, не находящиеся под присмотром, не должны выполнять очистку и пользовательское обслуживание прибора.
2. В случае повреждения шнура питания его должен заменить производитель, его агент по техническому обслуживанию или специалист, обладающий аналогичной квалификацией, в противном случае такая замена может представлять опасность.
3. Каждые три дня выполняйте очистку резервуара для воды.
4. Помните о том, что высокая влажность среды может способствовать росту биологических организмов.
5. Не допускайте, чтобы область вокруг увлажнителя становилась влажной или мокрой. Если произошло скопление влаги, выключите выработку увлажнителем тумана. Если выработку тумана выключать нельзя, используйте увлажнитель в периодическом режиме. Не допускайте намокания впитывающих влагу материалов, таких как ковры, занавески, портьеры или скатерти.
6. **ПРЕДУПРЕЖДЕНИЕ:** Микроорганизмы, которые могут присутствовать в воде или окружающей среде, в которой используется или хранится прибор, могут размножаться в резервуаре и переноситься в воздух, что может привести к очень серьезным рискам для здоровья, если воду не обновлять, а резервуар не чистить надлежащим образом каждые 3 дня.
7. Напряжение питания должно соответствовать номинальному напряжению прибора. Если напряжение питания в вашей сети не соответствует требованиям, не пользуйтесь изделием и обратитесь к продавцу.
8. Перед тем, как воспользоваться увлажнителем в первый раз в новой среде, продержите его при комнатной температуре в течение 30 минут, чтобы защитить его от повреждения резервуара для воды в результате резкого изменения температуры.
9. Используйте этот увлажнитель при комнатной температуре (от 5°C до 40°C);
10. Поместите увлажнитель на плоскую поверхность, чтобы он не наклонялся.
11. Не используйте увлажнитель, если он стоит непосредственно на деревянном полу, так как это может привести к деформации пола и его повреждению под воздействием влаги.
12. Устанавливайте увлажнитель в 2 метрах от мебели и электрических приборов, чтобы на них не попадала влага.
13. Держите увлажнитель вдали от источников тепла и не допускайте попадания на него прямых солнечных лучей.

14. Никогда не заливайте в резервуар горячую воду температурой выше 40°C, так как это может привести к повреждению увлажнителя.
15. Не допускайте, чтобы через отверстие для выпуска воздуха прибор попадала вода. Если на корпусе окажется вода, вытрите ее сухой тканью, чтобы защитить прибор от повреждения.
16. Если температура в помещении опустилась ниже 0°C, вылейте воду из резервуара, чтобы не допустить ее замерзания и повреждения прибора.
17. Не допускайте попадания в резервуар для воды металлических изделий, химикатов и моющих средств, так как это приведет к ухудшению распыления.
18. Прежде чем вылить воду из резервуара, выключите увлажнитель и отсоедините его от розетки.
19. Перед тем, как перенести увлажнитель в другое место, почистить или наполнить водой, выключите его и отсоедините от сети. Не перемещайте прибор во время работы.
20. Не заливайте воду в отверстие для выпуска тумана и отверстие для выпуска воздуха.
21. При очистке прибора не допускайте попадания в него воды.
22. Не отсоединяйте от прибора его оригинальные компоненты.
23. Перед наполнением водой и очисткой прибора отсоедините его от розетки.
24. Никогда не оставляйте воду в резервуаре, если не собираетесь пользоваться прибором.
25. Перед тем, как оставить увлажнитель на хранение, почистите его и вылейте из него воду. Перед следующим использованием снова почистите увлажнитель.

Меры по технике безопасности

1. Убедитесь в том, что напряжение и частота вашей сети питания соответствуют требованиям этого прибора: 220–240 В ~ 50 60 Гц.
2. Не разбирайте, не ремонтируйте и не реконструируйте прибор без разрешения.
3. В случае повреждения шнура питания его должен заменить производитель, его агент по техническому обслуживанию или специалист, обладающий аналогичной квалификацией, в противном случае такая замена может представлять опасность.
4. В случае каких-либо необычных явлений немедленно извлеките вилку питания из розетки. Ремонтировать прибор должен только производитель, его отдел технического обслуживания или специалист, обладающий аналогичной квалификацией.
5. Регулярно очищайте вилку питания от пыли.
6. Перед очисткой или перемещением увлажнителя выключите питание и извлеките вилку из розетки.
7. Извлекая вилку из розетки, крепко удерживайте саму вилку, не тяните за шнур питания.
8. Не перемещайте и не переворачивайте прибор, когда он подключен к сети питания или, когда в его резервуаре находится вода.
9. После включения прибора не прикасайтесь находящимся в резервуаре воде и компонентам прибора.

10. Во время работы увлажнителя не прикрывайте полотенцем или другими предметами отверстие для впуска воздуха или отверстие для выпуска тумана.
11. Этот прибор – не игрушка. Во избежание несчастных случаев держите его вдали от детей. Не кладите его в кроватку, коляску или манеж. Не позволяйте детям играть с увлажнителем и пользоваться им.
12. Не устанавливайте увлажнитель на наклонной поверхности. Его необходимо устанавливать на плоской твердой поверхности.
13. Не добавляйте в резервуар увлажнителя эфирные масла или иные подобные вещества, не произведенные нашей компанией или под ее контролем.
14. Не пользуйтесь увлажнителем на кухне, держите его вдали от источников тепла, избегайте попадания на увлажнитель прямых солнечных лучей и держите его на расстоянии 2 м от мебели и других бытовых приборов, чтобы не допустить попадания на них воды.
15. Перед наполнением увлажнителя водой извлеките вилку из розетки.

Инструкции по технике безопасности

Предупреждение

Данное изделие удовлетворяет всем соответствующим стандартам, касающимся электромагнитных полей, и при использовании в соответствии с настоящим руководством является полностью безопасным в эксплуатации. Поэтому перед использованием устройством внимательно прочитайте инструкции, приведенные в настоящем руководстве по эксплуатации, и сохраните эти инструкции на будущее.

- Увлажнитель предназначен только для эксплуатации в помещениях. Не включайте увлажнитель на улице.
- Перед эксплуатацией увлажнителя обязательно убедитесь в том, что в резервуаре есть вода.
- Для заливки в резервуар используйте только чистую прохладную воду.
- Устанавливайте увлажнитель на гладкой, ровной, водонепроницаемой поверхности, находящейся выше поверхности пола.
- Не устанавливайте увлажнитель в местах, доступных для детей, вблизи стен, предметов мебели или электрических приборов.
- Прикасайтесь к увлажнителю только сухими руками, чтобы не подвергать себя риску удара током.
- Не включайте увлажнитель с поврежденным шнуром или вилкой питания.
- Если не пользуетесь увлажнителем, отсоедините его от розетки.
- Не прикрывайте отверстие для выхода тумана из увлажнителя и не вставляйте в него какие-либо предметы.
- Никогда не очищайте датчик самостоятельно.

- Не оставляйте увлажнитель в закрытом помещении, так как может произойти насыщение воздуха влагой, что приведет к конденсации влаги на стенах или предметах мебели.
- На время работы увлажнителя оставляйте дверь помещения приоткрытой.
- Это изделие – не игрушка. Не позволяйте детям играть с ним.
- Сохраните это руководство для дальнейшего пользования.

Важные рекомендации по установке увлажнителя

- Использование других изделий, работающих на частоте 2,4 ГГц, таких как другие беспроводные сетевые устройства, системы Bluetooth® или микроволновые печи, может приводить к возникновению помех для работы этого изделия. Держите увлажнитель вдали от устройств такого типа либо выключайте эти устройства, если предполагаете, что они создают помехи.

Ограниченная гарантия

На это изделие распространяется гарантия того, что при нормальном использовании в нормальных условиях в течение года в нем не возникнут производственные дефекты. В случае повреждения устройства в результате несчастного случая, неправильного ремонта или несоблюдения инструкций по технике безопасности, прилагаемых к изделию, гарантия будет аннулирована. Данная гарантия не распространяется на естественный износ или коммерческое использование оборудования.

Вы не можете передать гарантию последующим владельцам изделия. Ответственность по данной гарантии ограничивается ремонтом или заменой устройства. Ответственность ни в коем случае не может превышать цену покупки, уплаченную покупателем изделия.

Ни при каких обстоятельствах компания не несет ответственности за любые убытки – прямые, косвенные или случайные – или сопутствующие убытки, возникшие в результате или в связи с использованием данного изделия.

Конструкция изделия

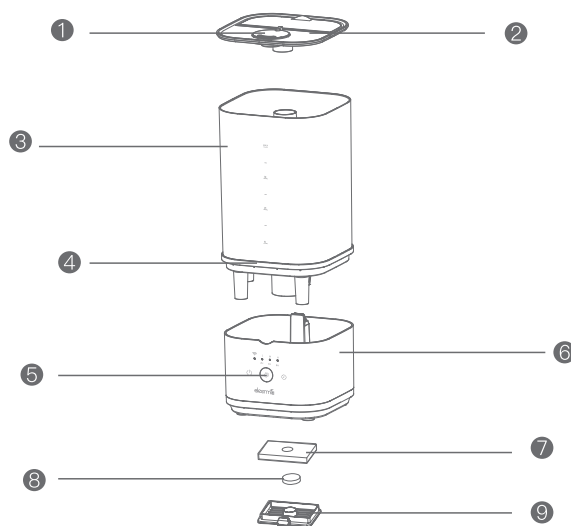

- | | |
|-----------------------------|-----------------------|
| 1 Форсунка в сборе | 2 Крышка резервуара |
| 3 Резервуар для воды | 4 Декоративное кольцо |
| 5 Консоль | 6 Основание |
| 7 Тканевый фильтр | 8 Ароматизатор |
| 9 Емкость для ароматизатора | |

Технические характеристики

Название изделия	Увлажнитель воздуха
Модель	DEM-F10W
Номинальное напряжение / частота	220–240 В ~ / 50–60 Гц
Емкость	4,0 л
Номинальная мощность	22 Вт
Габаритные размеры	170 * 170 * 350 мм
Комплектация	Устройство, руководство по эксплуатации, гарантийный талон

Как пользоваться устройством

⚠ Внимание

1. Перед наполнением резервуара водой отсоедините шнур питания от розетки.
2. Воду следует заливать до уровня не выше трубки для выхода тумана.
3. Наполняя резервуар водой, не заливайте воду в отверстие для выхода тумана.
4. Не заливайте воду непосредственно в основание устройства.
5. Не отсоединяйте шнур питания мокрыми руками, чтобы не подвергать себя опасности удара электрическим током.
6. Не добавляйте в воду эфирные масла, ароматизирующие вещества, лекарства и другие добавки.
7. Для заливки используйте воду из-под крана или очищенную воду температурой ниже 40°C (дистиллированная вода не подходит).

Как залить воду (три способа)

Внимание: заливая воду в первый раз, воспользуйтесь первым способом.

1. (1) Снимите крышку резервуара. (2) Снимите поролон или декоративную крышку. (3) Извлеките резервуар для воды. (4) Обратите внимание, что при первом использовании необходимо снять поролон, которым закреплен шариковый поплавок. (5) Наполните резервуар холодной водой из-под крана в соответствии с изображением справа.

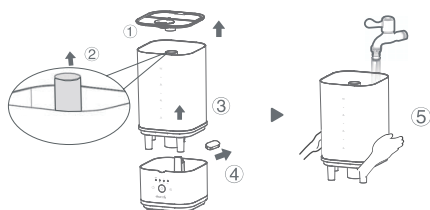

2. Откройте крышку резервуара и наполните резервуар водой.



3. Снимите крышку резервуара и наполните резервуар водой. Заливать воду в отверстие выхода тумана запрещается.



Как установить резервуар для воды

Если для заливки воды вы воспользовались первым способом, то при установке резервуара обратно на основание сторона резервуара с логотипом должна находиться с той же стороны, что и консоль.

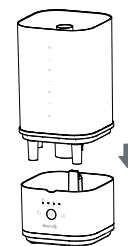

Как отрегулировать направление выхода тумана

Отверстие для выхода тумана можно поворачивать на 360°. Его направление можно отрегулировать в соответствии с вашими потребностями так, чтобы туман выходил в том направлении, куда вам нужно.



Дополнительно: добавьте на тканевый фильтр в лотке несколько капель вашего любимого эфирного масла (масло в комплект поставки не входит).

Предупреждение: НЕЛЬЗЯ добавлять масло и другие добавки непосредственно в резервуар с водой.

Добавляйте масло только на тканевый фильтр в лотке. Если добавить масло в резервуар, это приведет к повреждению резервуара и всего устройства. Любое добавление таких веществ в резервуар приведет к аннулированию гарантии изготовителя.



- ← Тканевый фильтр
- ← Ткань с ароматизатором
- ← Емкость для ароматизатора

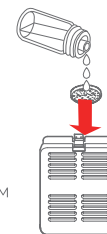

Как пользоваться устройством

Консоль

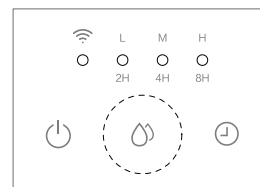

⚠ Внимание:

Если температура в помещении слишком низкая, а влажность слишком высокая, и туман полностью не рассеивается, рекомендуется уменьшить объем тумана.

Кнопка	Функция
 Питание / режим ожидания	<ol style="list-style-type: none"> Если нажать кнопку «Питание / режим ожидания» в режиме ожидания без воды в резервуаре, три индикатора на корпусе увлажнителя начнут мигать красным, указывая на то, что в резервуаре нет воды. Если во время мигания индикаторов в резервуаре будет обнаружена вода, увлажнитель начнет работать. Если вода в резервуаре будет обнаружена, когда индикаторы выключены, вам будет нужно еще раз нажать кнопку «Питание / режим ожидания». Если в резервуаре есть вода и увлажнитель выключен, нажмите кнопку питания, чтобы включить устройство. По умолчанию устройство включается в режиме высокой интенсивности увлажнения. Загораются индикаторы окружающей среды, питания и высокой интенсивности увлажнения. Если при этом нажать кнопку питания, увлажнитель выключится, и лампочка окружающей среды погаснет.
 Интенсивность	<ol style="list-style-type: none"> По умолчанию устройство включается в режиме высокой интенсивности увлажнения, и индикатор 4 загорается ярко-оранжевым цветом. При каждом однократном нажатии этой кнопки увлажнитель циклически переключается между режимами низкой, средней и высокой интенсивности увлажнения. Нажимайте эту кнопку, чтобы циклически переключаться между объемами тумана 01-02-03-01. При этом будет отображаться соответствующий объем тумана. При пересечении с функцией таймера индикатор загорается ярко-синим цветом.
 Таймер	<ol style="list-style-type: none"> В режиме запуска нажмите эту кнопку, чтобы установить таймер на выключение увлажнителя через 0 ч – 2 ч – 4 ч – 8 ч. Нажимайте эту кнопку несколько раз (02 – 04 – 08 – 00), чтобы циклически переключаться между индикаторами 2 – 3 – 4 – Все ВЫКЛЮЧЕНЫ. Настройка таймера выключения не запоминается (то есть, после выключения и повторного включения устройства таймер необходимо настроить заново). Индикатор таймера имеет зеленый цвет. Когда он пересекается с объемом тумана, его цвет меняется на ярко-синий. Последовательность значений таймера можно задавать в приложении: 0 ч – 1 ч – 2 ч – 3 ч – 4 ч – 5 ч – 6 ч – 7 ч – 8 ч
 WiFi + Bluetooth	<p>Когда устройство находится в режиме ожидания, нажмите и удерживайте кнопку питания в течение 3 секунд, и включите функцию Bluetooth на телефоне, чтобы войти в сеть приложения:</p> <ol style="list-style-type: none"> После подключения к сети WiFi белый индикатор значка WiFi мигает, попеременно включаясь на одну секунду и выключаясь на одну секунду. Когда устройство подключено к сети белый индикатор значка WiFi мигает, попеременно включаясь на 0,2 секунды и выключаясь на 0,2 секунды. При подключении к облаку белый индикатор значка WiFi все время горит. Если по истечении трех минут в режиме ожидания подключения к сети не происходит, устройство автоматически отключается от WiFi. Сеть потребуется сконфигурировать снова.

Во время работы увлажнитель должен быть установлен на горизонтальной поверхности без наклона, в противном случае из него может вылиться вода, и поверхность может стать влажной.

Очистка и техническое обслуживание

⚠ Внимание

- Перед очисткой необходимо отсоединить шнур питания от розетки.
- Увлажнитель необходимо регулярно очищать, удаляя из резервуара для воды накипь и мусор. Рекомендуется очищать увлажнитель каждые три дня.

Как очистить резервуар

Вытрите резервуар непосредственно чистой и мягкой влажной тканью.



Как очистить поддон и распылитель

Очистите их моющим средством или чистой водой, затем тщательно промойте после очистки.



Как очистить ткань для ароматизатора и тканевый фильтр

Извлеките ткань для ароматизатора и тканевый фильтр из емкости для ароматизатора, и полностью очистите их чистой водой, затем дайте им высохнуть.



Как очистить емкость для ароматизатора

Тщательно очистите блок для ароматизатора чистой водой, затем вытрите его.

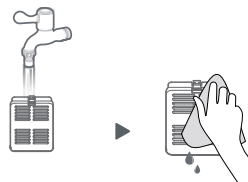

Устранение неисправностей

Неисправность	Причина	Решение
Увлажнитель не работает	Вилка питания вставлена в розетку неправильно	• Вставьте вилку питания в розетку
	В резервуаре нет воды	• Добавьте воды в резервуар
	Резервуар установлен неправильно	• Установите резервуар на место до щелчка
Испускаемый туман имеет необычный запах	Грязная или застоявшаяся вода	• Замените воду на чистую или почистите резервуар для воды и поддон
Эффект увлажнения не заметен	Отверстие для забора воздуха засорилось пылью	• Удалите пыль из отверстия для забора воздуха
Необычный шум	Устройство расположено неправильно, наклонено или неустойчиво	• Установите устройство на твердый стол или другую плоскую поверхность
В резервуаре есть вода, но устройство показывает, будто воды не хватает, и увлажнитель не может работать долго	Если устройство слишком наклонено под определенным углом, оно может определить, что уровень воды в поддоне слишком низкий, в результате чего устройство автоматически активирует функцию защиты и выключается.	• Установите устройство на плоскую твердую поверхность и следите за тем, чтобы оно сохраняло устойчивость

Все изделия, отмеченные этим символом, относятся к отходам электрического и электронного оборудования (WEEE в соответствии с директивой 2012/19/ЕС), которые нельзя смешивать с несортированными бытовыми отходами. Вместо этого, защищая здоровье человека и окружающую среду, вам необходимо сдать отработанное оборудование в специально отведенный пункт сбора отходов электрического и электронного оборудования для утилизации, специально предусмотренный правительством или местными властями. Правильная утилизация и переработка помогут предотвратить возможные негативные последствия для окружающей среды и здоровья человека. Для получения дополнительной информации о расположении и условиях таких пунктов сбора, пожалуйста, обратитесь к компании, выполнявшей установку, или к местным властям.

