

РУКОВОДСТВО ПО ЭКСПЛУАТАЦИИ

FUNAI

Future and air

ОСУШИТЕЛЬ
ВОЗДУХА

NEKO M



RAD-N12T5E
RAD-N16T5E

EAC

Уважаемый покупатель!

Поздравляем вас с покупкой и благодарим за удачный выбор осушителя воздуха марки FUNAI.

Перед началом эксплуатации прибора просим вас внимательно ознакомиться с руководством по эксплуатации.

СОДЕРЖАНИЕ

1. Правила безопасности	4
2. Назначение.	6
3. Устройство прибора.	6
4. Технические характеристики.	7
5. Управление прибором	8
6. Удаление конденсата	11
7. Уход и обслуживание.	13
8. Поиск и устранение неисправностей	14
9. Транспортировка и хранение	15
10. Комплектация.	15
11. Срок эксплуатации	15
12. Правила утилизации	15
13. Дата изготовления	15
14. Сертификация	16
Гарантийный талон	17

1 ПРАВИЛА БЕЗОПАСНОСТИ

ВНИМАНИЕ!

- Внимательно прочитайте данное руководство по эксплуатации перед установкой и эксплуатацией осушителя воздуха. В случае если у вас возникнут вопросы, обращайтесь к официальному дилеру производителя.
- Используйте прибор только по назначению, указанному в руководстве по эксплуатации.
- Не допускается наращивание кабеля питания, т.к. это может привести к перегреву и пожару.
- Убедитесь в том, что вилка прибора вынута из розетки, если он не используется в течение длительного времени.
- Никогда не подключайте и не отключайте устройство влажными руками, при отключении осушителя не тяните за кабель электропитания. (Это может привести к поражению электрическим током.)
- Если шнур питания поврежден, он должен быть заменен авторизованным сервисным центром.
- Осушитель воздуха не предназначен для использования лицами (включая детей) с ограниченными физическими, сенсорными или умственными способностями или с недостатком опыта или знаний, если они не находятся под контролем лиц, ответственных за их безопасность.
- Отключайте шнур питания от сети, удерживая вилку в руке.
- Осушитель воздуха следует хранить в сухом и хорошо проветриваемом месте, не содержащем агрессивных или взрывоопасных газов. Он должен быть защищен от сильных толчков.
- Пожалуйста, отсоедините прибор от сети перед сливом конденсата из бака, очисткой и обслуживанием прибора.
- Пожалуйста, отключайте питание, прежде чем передвигать осушитель воздуха. Для того, чтобы избежать разлива воды, рекомендуется вынуть емкость для воды и вылить воду. Когда в приборе находится вода, пожалуйста, не трясите его и держите в вертикальном положении. (Пролившаяся вода может привести к поражению электрическим током.)
- Предотвращайте попадание летучих веществ или легковоспламеняющихся предметов в прибор. Это может привести к пожару.
- Не используйте осушитель в комнате, где используются химические распыления. (Остатки химических веществ, накопленные внутри прибора, могут попасть в воздух и нанести ущерб здоровью).
- Не смачивайте корпус прибора и выпускную решетку. (Это приведет к пожару или поражению электрическим током.)
- Никогда не используйте растворители, такие как бензин или химические растворители для очистки прибора. Не распыляйте на прибор пестициды.
- Дети не осознают опасности, которая может возникнуть при использовании электроприборов. Поэтому не разрешайте им использовать или играть прибором без вашего присмотра. Не оставляйте шнур питания в зоне досягаемости для детей, даже если электроприбор выключен.
- Храните упаковочные материалы (картон, пластик и т.д.) в недоступном для детей месте, поскольку они могут представлять опасность.

- Не устанавливайте осушитель в следующих местах:
 - в местах, где используется масло или горючий газ и может произойти их утечка.
 - в местах, где он может упасть, что приведет к травме и поломке осушителя.
 - в местах с повышенной температурой, высокой влажностью или там, где устройство может намокнуть.
 - на кухне и в других местах, где выделяется дым.
 - в местах, где выходящий поток воздуха будет попадать на растения или животных.
 - в местах скопления агрессивных газов или металлической пыли.
- Не садитесь на прибор и не прислоняйтесь к осушителю воздуха. (Это может привести к сбою в работе осушителя воздуха и нанести вред.)
- Никогда не трясите осушитель воздуха. (Это может привести к нарушению работы датчика в осушителе воздуха.)
- Не ставьте на оборудование магнит или металлический предмет. (Это может привести к сбоям в работе или неисправностям оборудования, потому что внутри него также есть магниты). В то же время, пожалуйста, старайтесь избегать размещения рядом с ним ТВ и радио. (Это может стать причиной искажения изображения и возникновения помех).
- Не используйте хлорсодержащих моющих средств или кислот. (Токсичные газы, выделяющиеся из моющего средства, вредны для здоровья.)
- Никогда не используйте проколотую или поврежденную емкость. (Вода из резервуара может попасть на внутренние части.)
- Пожалуйста, не пейте воду из резервуара для воды, не используйте ее для животных и растений. (Это может вызвать дискомфорт или другие побочные эффекты.)
- Окна и двери при использовании прибора держите закрытыми.
- При эксплуатации обеспечьте зазор между решеткой для забора воздуха и стенкой более 20 см, как показано на рисунке.
- Установите прибор в месте, где он не соскользнет. (Поскольку на нижней части установлены ролики, установка на наклонной поверхности может привести к смещению прибора и вызвать его повреждение.)
- После каждого использования своевременно сливайте воду из поддона и бака, чтобы предотвратить образование постороннего запаха. Пожалуйста, регулярно проводите очистку внутренних деталей (т.е. поддона для воды и сетчатого фильтра предварительной очистки). (Если внутри прибора имеется грязь, начнется рост плесени и микробов, появится запах, который может причинить вред здоровью из-за индивидуальных особенностей.)
- В условиях, когда может произойти замерзание, пожалуйста, своевременно вылейте воду из резервуара. (Запуск в замороженном состоянии приведет к выходу прибора из строя.)



рис. 1

ПРИМЕЧАНИЕ

Любые операции по установке или ремонту осушителя должен осуществлять квалифицированный специалист. В случае каких-либо повреждений, пожалуйста, отключите электропитание и обратитесь в авторизованный сервисный центр. Осушитель должен быть правильно заземлен.

2 НАЗНАЧЕНИЕ

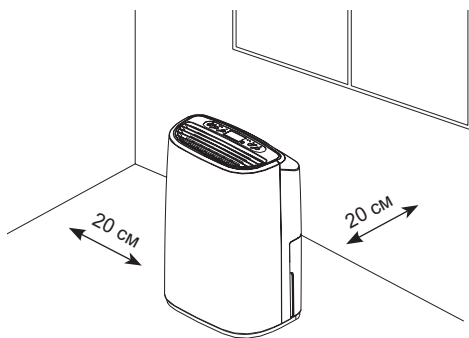
Прибор предназначен для осушения воздуха в бытовых помещениях.

3 УСТРОЙСТВО ПРИБОРА



рис. 2

ВНИМАНИЕ!

Все изображения в данной инструкции представлены исключительно в ознакомительных целях.

Реальный вид прибора и деталей может отличаться от изображенных.

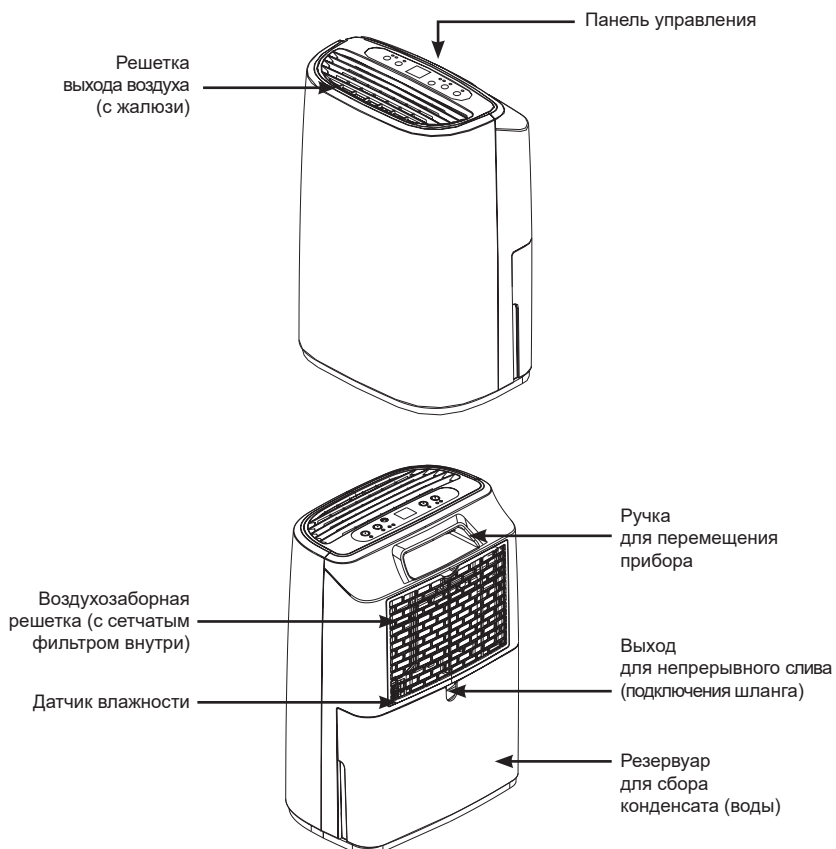
Перед использованием убедитесь, что все комплектующие извлечены из заводской упаковки.

4 ТЕХНИЧЕСКИЕ ХАРАКТЕРИСТИКИ

Параметр / Серия	НЕКО M	
Модель	RAD-N12T5E	RAD-N16T5E
Электропитание, В/Гц/Ф	220-240/50/1	
Номинальный ток, А	1,6	1,6
Номинальная мощность, Вт	210	290
Производительность по осушению, л/сутки*	12	16
Объем бака, л	2,5	2,5
Расход воздуха, м³/ч	110	150
Уровень шума (макс.), дБ(А)	40	40
Тип хладагента / Вес, кг	R134A / 0,12	R134A / 0,15
Степень защиты	IP20	IP20
Класс электрозащиты	I класс	I класс
Размеры прибора (Ш×В×Г), мм	310×480×210	310×480×210
Размеры упаковки (Ш×В×Г), мм	361×525×261	361×525×261
Вес нетто, кг	10,3	12,0
Вес брутто, кг	11,3	13,0

Минимальная температура работы	5 °C
Максимальная температура работы	35 °C
Максимальная влажность	90 % RH
Минимальная влажность	30 % RH

* При температуре воздуха +30 °C, относительной влажности 80 %.

5 УПРАВЛЕНИЕ ПРИБОРОМ

Особенности эксплуатации

При первом включении осушителя вентилятор начнет работу с задержкой в несколько секунд, после чего с небольшой задержкой запустится компрессор. При возникновении неисправности, компрессор прекратит работу немедленно, а вентилятор проработает еще несколько секунд.

Защита от скачков напряжения

При резком выключении и немедленном включении осушителя (например, при перебоях с электричеством) включается автоматическая функция 3-х минутной защиты, при которой компрессор не будет работать в течение 3 минут.

Панель управления



рис. 3

ⓘ	POWER	кнопка включения / выключения прибора
🕒	TIMER	кнопка настройки таймера включения / выключения
⚙️	SETUP	кнопка настройки влажности (температуры)
🌀	SPEED	кнопка выбора скорости вращения вентилятора (высокая / низкая)

Индикаторы



POWER	Индикатор включения / выключения	Defrost	Активен режим разморозки осушителя		Дисплей настройки уровня относительной влажности и индикации температуры	High Low	Индикатор настройки скорости вращения вентилятора (высокая / низкая)
SETUP	Установлен уровень влажности	Water Full	Заполнен резервуар конденсата (воды)	TIMER	Установлен таймер включения / выключения		

ВКЛЮЧЕНИЕ

Для начала работы осушителя вставьте вилку шнура питания в розетку и нажмите кнопку включения и выключения прибора  POWER.

РЕЖИМ ОСУШЕНИЯ

При включении прибор автоматически запускает режим осушения воздуха.

Для настройки желаемого уровня влажности нажмите кнопку  SETUP, при этом начнет мигать  дисплей настройки уровня относительной влажности и индикатор **SETUP**.



Нажимайте кнопку  SETUP для установки желаемого уровня влажности. Можно установить любой уровень влажности от 30 до 80 % с шагом в 5%. Установив желаемый уровень влажности, подождите несколько секунд, произойдет автоматический выход из режима настройки влажности. Когда заданный уровень влажности установлен на 30 %, осушитель будет работать непрерывно (не ограничиваясь заданным уровнем влажности). При установке желаемого уровня относительной влажности воздуха, компрессор будет работать до достижения заданного уровня $\pm 3\%$ RH, после чего выключится.

Нажмите кнопку  SPEED для выбора высокой или низкой скорости работы вентилятора. При этом на дисплее загорится соответствующий индикатор High или Low.



ТАЙМЕР

Вы можете устанавливать таймер как на включение, так и на отключение прибора. Оптимизируя время работы прибора, вы сможете значительно сократить расходы на электроэнергию.

Установка таймера на включение

- Включите прибор, установите нужные настройки и выключите прибор.
- Для настройки таймера нажмите кнопку  TIMER, при этом начнет мигать дисплей  для настройки таймера. Каждое повторное нажатие на кнопку увеличивает время таймера на 1 час. Диапазон настройки составляет 0–24 часа.

Установка таймера на выключение

- Во время работы прибора нажмите кнопку  TIMER, при этом начнет мигать дисплей  для настройки таймера. Каждое повторное нажатие на кнопку увеличивает время таймера на 1 час. Диапазон настройки составляет 0–24 часа.
- Чтобы отменить установку таймера, установите время на 0, подождите несколько секунд, после чего произойдет автоматический выход из режима настройки времени.
- После установки таймера, на экране будет гореть индикатор и на дисплее будет отображаться оставшееся время.

ЗАПОЛНЕННОСТЬ РЕЗЕРВУАРА КОНДЕНСАТА (ВОДЫ)

Осушитель оснащен защитным устройством для предотвращения утечки воды.

Если бак для воды заполнен, работа осушителя будет остановлена, а на панели управления отобразится индикация Water Full.

РЕЖИМ РАЗМОРОЗКИ

Осушитель воздуха может работать в температурном диапазоне от +5 °С до +30 °С.

При падении температуры ниже +5 °С, осушитель автоматически перейдет в режим разморозки.

При этом вентилятор будет работать на высокой скорости, компрессор перестанет работать, а на панели управления начнет мигать знак Defrost.

При достижении температуры окружающего воздуха +5 °С и выше, режим разморозки будет автоматически завершен, вентилятор и компрессор начнут работать в штатном режиме, знак Defrost погаснет.

6 УДАЛЕНИЕ КОНДЕНСАТА

Слив воды из бака

Прибор оснащен защитным устройством для предотвращения утечки воды.

Если бак для воды заполнен, работа осушителя будет остановлена, а на панели управления будет мигать индикатор Water Full (заполненности резервуара конденсата (воды)). Компрессор и вентилятор прибора не будут работать, пока бак не будет осушен. После слива воды и установки бака обратно, индикатор погаснет и осушитель сможет продолжить работу.

При отсутствии сточного отверстия в полу, или если вы не планируете продолжительное функционирование осушителя, вам может понадобиться простой слив воды из дренажного бака.

1. Возьмите бак по бокам, чтобы его выдвинуть.
Возьмите за ручку и дно бака, чтобы поднять его.



рис. 4

2. Открыв бак, вылейте воду в раковину, канализацию или другую емкость.

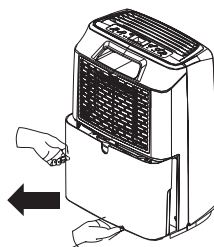

рис. 5

3. Установите бак обратно, нажав на него рукой.
Индикация Water Full должна погаснуть.



рис. 6

ПРИМЕЧАНИЕ

- Не удаляйте поплавки из резервуара для воды. Если поплавок извлечен, датчик заполнения водой не сможет определить уровень жидкости и не предупредит о переполнении бака, что может привести к протечкам.
- Если резервуар для воды загрязнен, его необходимо очистить холодной или теплой водой. Не используйте абразивные, химические и прочие моющие средства, а также бензин, бензол или растворители. Это может привести к повреждению бака и протечкам воды.
- После слива воды, убедитесь что бак установлен должным образом, в противном случае прибор не будет работать.

Непрерывный слив дренажа

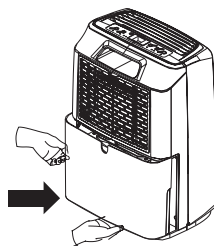
Если вы планируете непрерывную работу осушителя, вы можете выбрать прямой слив путем подсоединения садового шланга к разьему. Для этого используйте нож или плоскогубцы, чтобы удалить пластиковую заглушку с выхода для непрерывного слива, а затем вставьте садовый шланг. Убедитесь, что конец шланга в сливном отверстии ниже по уровню, чем конец, подсоединенный к осушителю. Шланг не должен перекручиваться или зажиматься.



рис. 7

- a) Избегайте изгибания шланга.
- b) Не сливайте дренаж в емкость.
- c) Шланг должен быть проложен под углом вниз, без резких перепадов. Место окончательного слива должно быть ниже, чем сливное отверстие осушителя минимум на 10 см.

ПРИМЕЧАНИЕ

Садовый шланг в комплект поставки не входит. Следите за тем, чтобы осушитель стоял ровно, в противном случае не гарантируется его бесперебойная работа.

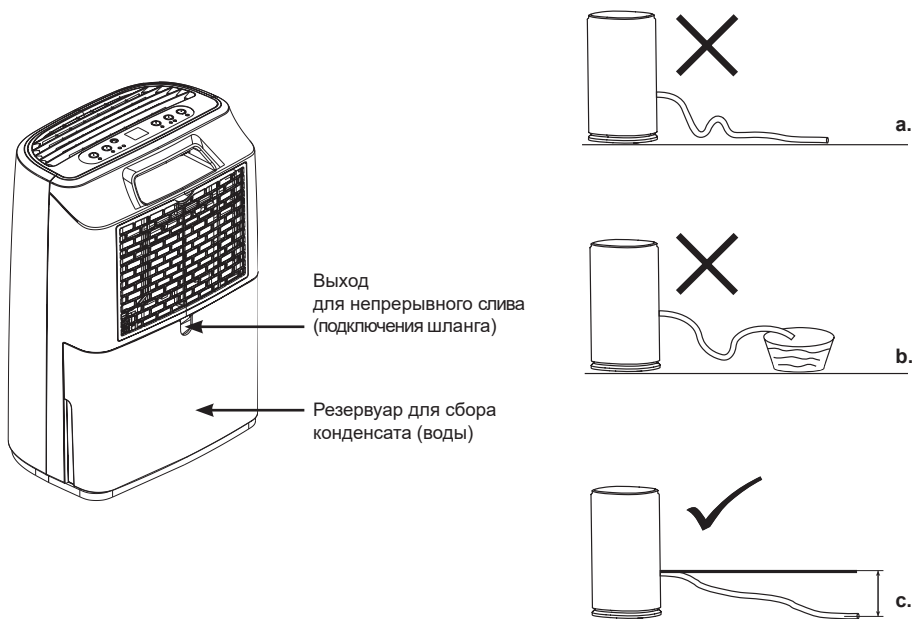
7 УХОД И ОБСЛУЖИВАНИЕ



ВНИМАНИЕ!

Во избежание получения травм и повреждения осушителя, соблюдайте следующие рекомендации:

1. Перед началом чистки отключите прибор от сети электропитания.
 2. Не используйте бензин, спирты, растворители и другие химические вещества (в т.ч. абразивные) для очистки прибора.
 3. При очистке не лейте воду из крана или шланга непосредственно на прибор.
 4. Не используйте осушитель, если шнур электропитания поврежден.
- По поводу замены поврежденного кабеля электропитания обращайтесь в авторизованный сервисный центр.

Чистый фильтр помогает удалять пыль, волокна и иные частицы из воздуха, и необходим для наибольшей эффективности работы. Проверяйте фильтр каждые две недели, нужна ли ему очистка.

1. Убедитесь, что осушитель отключен от сети питания.
2. Снимите решетку воздухозаборника и сетчатый фильтр с задней части осушителя.
3. Используйте пылесос для очистки сетчатого фильтра. Если фильтр грязный, помойте его в теплой воде с мягкодействующим моющим средством. Не мойте фильтр в посудомоечной машине и не используйте химических очистителей. Полностью высушите фильтр перед установкой для наибольшей эффективности.
4. Установите сетчатый фильтр и решетку забора воздуха (рис. 10).
5. Включите осушитель.



рис. 8



рис. 9

Поверхность прибора

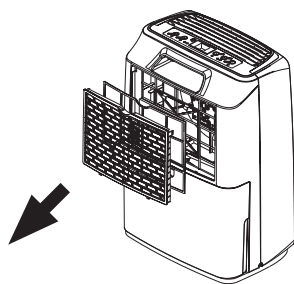
Наружную поверхность прибора протирайте тканевой салфеткой, смоченной в нейтральном растворе. Остатки влаги удаляйте сухой салфеткой.

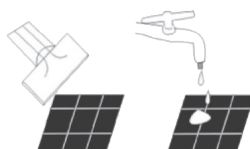

рис. 10

8 ПОИСК И УСТРАНЕНИЕ НЕИСПРАВНОСТЕЙ

В случае возникновения неисправностей обратитесь к способам их устранения, указанным в Таблице №1. В случае невозможности решения проблем указанными способами обратитесь в авторизованный сервисный центр.

Таблица №1

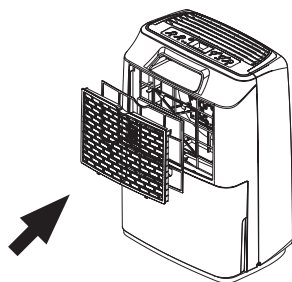
Неисправность	Возможная причина	Способ устранения
Осушитель не работает	Шнур не подключен к питанию	Подключите шнур к питанию (вставьте вилку в розетку)
	Индикатор заполненности резервуара для конденсата горит?	Вылейте воду из резервуара и установите его на место
	Температура в помещении выше 35 °C или ниже 5 °C?	Защита осушителя активирована и он сможет работать при температуре от +5 до +35 °C
Осушитель работает, но не осушает воздух	Фильтр для очистки воздуха загрязнен?	Извлеките фильтр и очистите его согласно разделу «Уход и обслуживание»
	На воздухозаборной или воздуховыпускной решетке есть препятствие?	Очистите решетки и устраните препятствие
	На дисплее отображается "25" % RH	Задайте желаемый уровень влажности 30 % RH, прибор продолжит работу. Если этого не произошло, обратитесь в сервисный центр
	На дисплее отображается "99" % RH	Вода на поверхности датчика влажности. Подождите некоторое время для ее высыхания, после чего прибор возобновит работу. Если этого не произошло, обратитесь в сервисный центр
	На дисплее отображается "9"	Неисправность датчика температуры окружающей среды. Устройство можно использовать в обычном режиме без отображения температуры.
	Установлен не правильный режим работы или влажность в помещении слишком низкая?	Если влажность воздуха в помещении менее 30% RH, то будет собрано мало воды или не собрано совсем.
Осушитель работает слишком шумно	Фильтр для очистки воздуха загрязнен?	Извлеките фильтр и очистите его согласно разделу «Уход и обслуживание»

ВНИМАНИЕ!

1. При срабатывании индикации на экране 25% RH или 99% RH компрессор и вентилятор автоматически останавливаются. При этом подается аварийный сигнал и на панели управления отображается код неисправности. После повторного запуска прибор продолжит работу в штатном режиме.
2. При срабатывании индикации WATER FULL, автоматически блокируются режим сушки белья и режим осушения.
3. Сигнал тревоги длится несколько секунд. Отключить сигнал можно нажатием любой кнопки.

ВНИМАНИЕ!

Перед запуском осушителя убедитесь, что отсутствуют препятствия для свободного выхода воздуха. Это может привести к перегреву прибора. Не выключайте осушитель, выдернув шнур из розетки. Это может привести к повреждению компрессора.

9 ТРАНСПОРТИРОВКА И ХРАНЕНИЕ

1. Продукция должна храниться в сухих, проветриваемых складских помещениях при температуре не ниже $-30\text{ }^{\circ}\text{C}$.
2. При транспортировке и хранении должны строго соблюдаться требования манипуляционных знаков на упаковке прибора.
3. При транспортировании должны быть исключены любые возможные удары и перемещения упаковки внутри транспортного средства.
4. Температурные требования: от -30 до $+50\text{ }^{\circ}\text{C}$. Требования к влажности: от 15 до 85 % (нет конденсата).

10 КОМПЛЕКТАЦИЯ

- Сушитель воздуха — 1 шт.
- Дренажный шланг — 1 шт.
- Руководство пользователя / гарантийный талон — 1 шт.

11 СРОК ЭКСПЛУАТАЦИИ

Срок эксплуатации прибора составляет 10 лет при условии соблюдения соответствующих правил по установке и эксплуатации.

12 ПРАВИЛА УТИЛИЗАЦИИ

По истечению срока службы прибор должен подвергаться утилизации в соответствии с нормами, правилами и способами, действующими в месте утилизации. Не выбрасывайте прибор вместе с бытовыми отходами. По истечении срока службы прибора, сдавайте его в пункт сбора для утилизации, если это предусмотрено нормами и правилами вашего региона.



Это поможет избежать возможных последствий на окружающую среду и здоровье человека, а также будет способствовать повторному использованию компонентов изделия. Информацию о том, где и как можно утилизировать прибор, можно получить от местных органов власти.

13 ДАТА ИЗГОТОВЛЕНИЯ

Дата изготовления указана на приборе (специальная этикетка с EAN-128 кодом).

Товар соответствует требованиям:

ТР ТС 004/2011 «О безопасности низковольтного оборудования».

ТР ТС 020/2011 «Электромагнитная совместимость технических средств».

ТР ЕАЭС 037/2016 «Об ограничении применения опасных веществ в изделиях электротехники и радиоэлектроники».

Изготовитель:

“Guangzhou DongAo Electrical Co., Ltd”,

No. 109, Huanhua Road, Liwan District, Guangzhou City, Guangdong, China.

«Гуанчжоу ДонгАо Электрикал Ко., Лтд»,

No. 109, Хуанхуа Род, Ливан Дистрикт, Гуанчжоу Сити, Гуангдонг, Китай.

Импортер в РФ:

ООО «Компания БИС».

Россия, 119180, Москва,

ул. Б. Полянка, д. 2, стр. 2, пом./комн. I/8.

Тел.: +7 (495) 150-50-05

E-mail: climate@breez.ru

Страна происхождения - Китай



Настоящий документ не ограничивает определенные законом права потребителей, но дополняет и уточняет оговоренные законом обязательства, предлагающие соглашение Сторон, либо договор.

Благодарим вас за то, что вы отдали предпочтение оборудованию FUNAI. Вы сделали правильный выбор в пользу качественной техники.

Убедительно просим вас во избежание недоразумений до установки/эксплуатации изделия внимательно изучить его инструкцию по эксплуатации.

В конструкцию, комплектацию или технологию изготовления изделия с целью улучшения его технических характеристик могут быть внесены изменения. Такие изменения вносятся без предварительного уведомления Покупателя и не влекут обязательств по изменению/улучшению ранее выпущенных изделий.

Внешний вид и комплектность изделия

Тщательно проверьте внешний вид изделия и его комплектность, все претензии по внешнему виду и комплектности предъявляйте Продавцу в момент получения изделия.

Гарантийный срок

Гарантийный срок составляет **36 месяцев** с момента продажи Изделия.

Гарантийное обслуживание производится в соответствии с гарантийными обязательствами, перечисленными в гарантийном талоне.

Гарантийное обслуживание

Гарантийное обслуживание купленного вами прибора осуществляется через Продавца, монтажную организацию, проводившую установку прибора, специализированные сервисные центры.

В случае, если возникли поломки или проблемы при эксплуатации оборудования, вы можете обратиться в Единую справочную службу климатического оборудования FUNAI:

- позвонить по телефону (звонок бесплатный): **8 (800) 333-22-61**;
- заполнить форму обращения на сайте funai-air.ru;
- написать письмо на электронную почту: service@funai-air.ru

Дополнительную информацию по продукту, его эксплуатации и обслуживанию, список сервисных центров вы можете получить у Продавца или на сайте funai-air.ru. По вопросам качества работы авторизованных сервисных центров заполните форму обращения на сайте в разделе «Контакты».

Внимание!

Монтаж и подключение оборудования (в тех случаях, где это требуется согласно Руководству пользователя) должны производиться сертифицированной компанией — установщиком.

Оборудование лишается гарантии Изготовителя в случае, если монтажные, пусконаладочные, ремонтные или профилактические работы были выполнены несертифицированной организацией/лицом.

Техническое (профилактическое) обслуживание

По всем вопросам, связанным с техобслуживанием

изделия, обращайтесь к Продавцу, в монтажную организацию или специализированные сервисные центры. Подробная информация о сервисных центрах, уполномоченных осуществлять ремонт и техническое (профилактическое) обслуживание изделия, находится на вышеуказанном сайте.

Заполнение гарантийного талона

Внимательно ознакомьтесь с гарантийным талоном и проследите, чтобы он был правильно заполнен и имел штамп Продавца. При отсутствии штампа Продавца и даты продажи (либо кассового чека с датой продажи) гарантийный срок исчисляется с даты производства изделия.

Запрещается вносить в гарантийный талон какие-либо изменения, а также стирать или переписывать указанные в нём данные. Гарантийный талон должен содержать: наименование и модель изделия, его серийный номер, дату продажи, а также подпись уполномоченного лица и штамп Продавца.

Область действия гарантии

Обслуживание в рамках предоставленной гарантии осуществляется только на территории РФ и распространяется на изделия, купленные на территории РФ. Настоящая гарантия не дает права на возмещение и покрытие ущерба, произошедшего в результате передачи или регулировки изделия, без предварительного письменного согласия изготовителя, с целью приведения его в соответствие с национальными или местными техническими стандартами и нормами безопасности, действующими в любой другой стране, кроме РФ, где это изделие было первоначально продано.

Обеспечение гарантийного обслуживания

В случае неисправности прибора по вине изготовителя покупатель вправе обратиться в Единую справочную службу климатического оборудования FUNAI любым из способов, перечисленных в пункте «Гарантийное обслуживание».

Ответственность за неисправность прибора, возникшую в результате неправильной установки (монтажа) прибора, возлагается на монтажную организацию. В данном случае необходимо обратиться к организации, проводившей установку (монтаж) прибора.

Для установки (подключения) изделия рекомендуем обращаться в сертифицированные специализированные монтажные организации, где вы можете воспользоваться

ся услугами квалифицированных специалистов.

Продавец, уполномоченная изготовителем организация, импортёр и изготовитель не несут ответственности за недостатки изделия, возникшие из-за его неправильной установки (подключения).

Настоящая гарантия распространяется на производственные или конструкционные дефекты изделия

Выполнение ремонтных работ и замена дефектных деталей изделия специалистами уполномоченного сервисного центра производятся в сервисном центре. Гарантийный ремонт изделия выполняется в срок не более 45 дней. В случае, если во время устранения недостатков товара станет очевидным, что они не будут устранены в определённый согласованием Сторон срок, Стороны могут заключить соглашение о новом сроке устранения недостатков товара.

Гарантийный срок на комплектующие изделия (детали, которые могут быть сняты с изделия без применения каких-либо инструментов, т. е. ящики, полки, решётки, корзины, насадки, щётки, трубки, шланги и др. подобные комплектующие) составляет 3 (три) месяца. Гарантийный срок на новые комплектующие, установленные на изделие при гарантийном или платном ремонте, либо приобретённые отдельно от изделия, составляет 3 (три) месяца со дня выдачи отремонтированного изделия Покупателю, либо продажи последнему этих комплектующих.

Настоящая гарантия не распространяется на:

- периодическое обслуживание и сервисное обслуживание изделия (чистку, замену фильтров или
- устройств, выполняющих функции фильтров, чистку и дезинфекцию теплообменников и дренажных систем и пр.);
- любые адаптации и изменения изделия, в т. ч. с целью усовершенствования и расширения обычной сферы его применения, которая указана в Инструкции по эксплуатации изделия, без предварительного письменного согласия изготовителя;
- аксессуары, входящие в комплект поставки.

Настоящая гарантия также не предоставляется в случаях, если недостаток в товаре возник в результате:

- использования изделия не по его прямому назначению, не в соответствии с его Инструкцией по эксплуатации, в том числе эксплуатации изделия с перегрузкой или совместно со вспомогательным оборудованием, не рекомендуемым Продавцом, уполномоченной изготовителем организацией, импортёром, изготовителем;
- наличия на изделии механических повреждений (сколов, трещин и т. д.), воздействий на изделие чрезмерной силы, химически агрессивных веществ, высоких температур, повышенной влажности/запылённости, концентрированных паров, если что-либо из перечисленного стало причиной неисправности изделия;
- ремонта/наладки/инсталляции/адаптации/пуска изделия в эксплуатацию неуполномоченными (несертифицированными) на то организациями/лицами;
- неаккуратного обращения с устройством, ставшего причиной физических, либо косметических повреждений поверхности;
- если нарушены правила транспортировки/хранения/монтажа/эксплуатации;
- стихийных бедствий (пожар, наводнение и т. д.) и других причин, которые принесли вред изделию, находящегося вне контроля Продавца, уполномоченной

изготовителем организации, импортёра, изготовителя и Покупателя;

- неправильного подключения изделия к электрической или водопроводной сети, а также неисправностей (несоответствие рабочих параметров) электрической или водопроводной сети и прочих внешних сетей;
- дефектов, возникших вследствие попадания внутрь изделия посторонних предметов, жидкостей, кроме предусмотренных инструкцией по эксплуатации, насекомых и продуктов их жизнедеятельности и т. д.;
- необходимости замены ламп, фильтров, элементов питания, аккумуляторов, предохранителей, а также стеклянных/фарфоровых/матерчатых и перемещаемых вручную деталей и других дополнительных быстроизнашивающихся/сменных деталей изделия, которые имеют собственный ограниченный период работоспособности, в связи с их естественным износом;
- дефектов системы, в которой изделие использовалось как элемент этой системы;
- дефектов, возникших в результате некорректной работы/неисправности/неправильного подключения дополнительно установленного оборудования, не входящего в заводской стандартный комплект поставки (низкотемпературные комплекты, дренажные насосы и пр.).

Особые условия гарантийного обслуживания мобильных кондиционеров и осушителей

Настоящая гарантия не распространяется на недостатки работы изделия в случае, если Покупатель по своей инициативе (без учета соответствующей информации Продавца) выбрал и купил кондиционер/осушитель надлежащего качества, но по своим техническим характеристикам не предназначенный для условий эксплуатации или помещения, в котором он был впоследствии установлен Покупателем.

Уважаемый Покупатель!

Напоминаем, что неквалифицированный монтаж Оборудования может привести к его неправильной работе и, как следствие, к выходу изделия из строя. В случае возникновения в мобильных кондиционерах/осушителях недостатков в результате нарушения порядка их установки гарантия не распространяется.

Гарантию на монтажные работы и связанные с ними недостатки в работе изделия несёт монтажная организация.

Выполнение гарантийных обязательств на изделие возложено Изготовителем на Продавца оборудования.

В любых случаях возникновения неисправностей или появлении недостатков в работе Оборудования Покупатель должен обратиться в Единую справочную службу климатического Оборудования FUNAI наиболее удобным для него способом (см. пункт «Гарантийное обслуживание»).

Покупатель предупреждён о том, что товар отнесен к категории товаров, предусмотренных Пост. Правительства РФ № 2463 от 31.12.2020, он не вправе требовать обмена купленного изделия в порядке ст. 25 Закона РФ «О защите прав потребителей» и ст. 502 ГК РФ.

ГАРАНТИЙНЫЙ ТАЛОН _____

Наименование изделия	Заводской номер

Дата приобретения: «____» _____

Сведения о покупателе

Ф. И. О. покупателя	
Адрес и телефон покупателя	

Сведения об организации, продавшей изделие

Название	
Фактический адрес и телефон	

Подпись _____

М. П.

Подтверждаю получение изделия, к внешнему виду претензий не имею.
С условиями гарантии ознакомлен.

Подпись покупателя

В тексте и цифровых обозначениях руководства могут быть допущены опечатки.

В целях улучшения качества продукции производитель оставляет за собой право изменять комплектующие части изделия для разных партий поставок, цветовую гамму и внешний вид прибора без предварительного уведомления, что не нарушает принятые на территории страны производства, транзита, реализации стандарты качества и нормы законодательства. Индикаторы на приборе могут не совпадать с графическим изображением, данным в руководстве по эксплуатации, это зависит от серии выпуска прибора.



funai-air.ru